

COLLECTIONS 2023

Meubles de salle de bains
Vasques et Baignoires



► Marque française

novéaqua



Scannez le QR Code pour
le catalogue en ligne

ÉDITION JUIN 2023



NOVÉAQUA est spécialisée dans l'édition et la fabrication d'équipements de salles de bains à destination des professionnels.

Travaillant exclusivement avec des matériaux de qualité, nous vous proposons toute une gamme de produits au design intemporel et minimaliste.

Découvrez nos collections de modèles originaux de meubles en bois, nos baignoires îlots et semi-îlots élégantes, nos baignoires d'angles, nos vasques à poser et à suspendre de toutes formes et dimensions. Une sélection de modèles conçue en Solid Surface, Résine et Pierres naturelles, des matériaux élégants et modernes.

Laissez-vous guider par notre équipe de professionnels à votre disposition pour vous conseiller.

N'hésitez pas à nous contacter pour toutes questions et informations.

NOVÉAQUA

22, rue des Garennes -78550 HOUDAN | Tél. : +33 (0)1 86 90 04 13 | Mail : info@noveaqua.com
www.noveaqua.com

Sommaire

► MEUBLE DE SALLE DE BAINS

- 4 AMBIANCE INDUSTRIELLE
- 5 CITY
- 11 AMBIANCE SCANDINAVE
- 12 ALASKA
- 15 HEMISPHERE NORD
- 21 AMBIANCE AUTHENTIQUE
- 22 TOSCANE
- 26 BOHÈME
- 29 EMPREINTE
- 32 FAITES VOTRE COMPOSITION
- 36 MIROIRS
- 37 MIROIRS et LUMINAIRES LED

► BAIGNOIRES

- 38 BAIGNOIRES
- 39 Ines 145 / 170 / 185 | Lucia | Valentine
- 41 Calypso 150 / 170 | Oslo 150 / 170
- 42 Elisa 150 / 170 | Laura 150 / 170
- 43 Nora 140 / 150 / 160 / 170 | Mélina 150 / 170
- 44 Rosa 140 / 150 / 170 | Ariana 150 / 170
- 46 Mel G 150 / 170 | Mel D 150 / 170
- 47 Calypso noir 150 / 170 | Kali noir 140 / 150
- 48 Kali noir 170 | Rosa noir 140 / 150 / 170

► VASQUES

- 51 LAVE-MAINS
- 52 Artana D / G | Helena G / D | Emma
- 53 Léna D / G | Lima G / D | Hugo
- 54 VASQUES SUR PIED
- 55 Karia
- 56 Anita | Chiara
- 57 Balika
- 58 VASQUES À POSER
- 59 Goa | Adela
- 60 Bolla 300 / 400 | Bolla crème 300 / 400
- 61 Bolla 500 | Mélissa | Mélissa crème
- 62 Sandoa | Nia | Sofia | Vista
- 64 Vigo | Tara
- 65 Uno | Latina
- 66 Aéra | Tania | Rectango | Rectango II
- 67 Santa | Alya | Loria
- 68 Karera | Ivela | Java
- 69 Accessoires en pierre
- 70 Kinta | Mérapi | Bloom | Ando
- 71 Yogya | Bacan | Nusa | Nusa noir
- 72 Banda | Bintan
- 73 VASQUES SEMI-ENCASTRÉES
- 74 Aurora | Aurora crème | Selayar
- 75 Sulawesi | Alicia
- 76 VASQUES À SUSPENDRE
- 77 Marina | Marina II | Vittoria | Vittoria II
- 78 Vittoria G | Vittoria II G | Andréa | Napoli
- 79 Palerma | Palerma II | Palerma D | Palerma II D
- 80 Stella | Stella II | Lana | Lana II
- 81 Vérona
- 82 ACCESSOIRES
- 83 Tabourets Omaha / Elios / Jungo
- Tablette à poser | Nettoyant Solid Surface
- 84 Siphons | Bondes

- 85 CONSEILS D'ENTRETIEN
- 87 CAHIER TECHNIQUE

- 88 LEXIQUE
- 90 CONDITIONS GÉNÉRALES DE VENTE



CITY

► City



La collection CITY est une réédition du meuble créé par Collin Arredo en 2010 que nous avons adapté à la tendance actuelle inspirée de l'architecture urbaine contemporaine alliant le chêne naturel et le métal blanc ou noir.

Ambiance Industrielle



► **MEUBLE CITY**
CHÊNE BROSSÉ NATUREL
& MÉTAL BLANC



- 1 | **Version 60 cm sur pieds** | Réf. : CT12B060PSP
Plan 60 cm chêne brossé naturel | Réf. : CT20C060PL
Colonne suspendue 150 cm | Réf. : CT30B135COS
Vasque GOA en Solid Surface | Réf. : VA050RE
Miroir 70 cm avec encadrement blanc | Réf. : C122070MIR
- 2 | **Version 60 cm suspendue** | Réf. : CT10B060SSP



► **MEUBLE CITY**
CHÊNE BROSSÉ NATUREL
& MÉTAL BLANC



1 | Version 120 cm suspendue | Réf. : CT10B120SSP

2 | Version 120 cm sur pieds | Réf. : CT12B120PSP
Plan 120 cm chêne brossé naturel | Réf. : CT22C120PL
Miroir étagère 120 cm | Réf. : DO16C120MI
Vasque GOA en Solid Surface | Réf. : VA050RE



🔍 ZOOM SUR

Aménagement intérieur colonne

1 miroir + 1 étagère fixe

+ 2 étagères ajustables

1 porte avec 4 charnières

à gauche et ouverture à droite



► MEUBLE CITY CHÊNE BROSSÉ NATUREL & MÉTAL NOIR



- 1 | Version 60 cm suspendue | Réf. : CT11N060SSP
Plan 60 cm chêne brossé noir | Réf. : CT21N060PL
Colonne 150 cm sur pieds | Réf. : CT33N135COP
Vasque ANDO en Basalte | Réf. : VA051AN
Miroir 70 cm avec encadrement noir | Réf. : CI20070NRM
- 2 | Version 60 cm sur pieds | Réf. : CT13N060PSP
Plan 60 cm chêne brossé naturel | Réf. : CT20C060PL
Vasque ANDO en Basalte | Réf. : VA051AN



ZOOM SUR

Aménagement intérieur meuble

1 petit tiroir compartimenté + 1 grand tiroir



► MEUBLE CITY CHÊNE BROSSÉ NATUREL & MÉTAL NOIR

- 1 | Version 120 cm sur pieds | Réf. : CT13N120PSP
Plan 120 cm chêne brossé naturel | Réf. : CT22C120PL
Miroir étagère 120 cm | Réf. : DO16C120MI
Vasque ANDO en Basalte | Réf. : VA051AN
- 2 | Version 120 cm suspendu | Réf. : CT11N120SSP
Plan 120 cm chêne brossé noir | Réf. : CT23N120PL
Miroir étagère 120 cm | Réf. : DO16C120MI
Vasque ANDO en Basalte | Réf. : VA051AN

L 59,6 cm | P 49,8 cm
Meuble suspendu 2 tiroirs

L 60 cm | H 47 cm

Blanc : CT10B060SSP
 Noir : CT11N060SSP



Meuble sur pieds 2 tiroirs

L 60 cm | H 77 cm

Blanc : CT12B060PSP
 Noir : CT13N060PSP

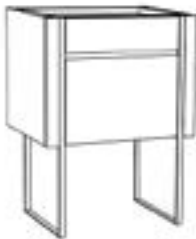

L 119,2 cm | P 49,8 cm
Meuble suspendu 4 tiroirs



L 119 cm | H 47 cm

Blanc : CT10B120SSP | Noir : CT11N120SSP

Meuble sur pieds 4 tiroirs



L 119 cm | H 47 cm

Blanc : CT12B120PSP | Noir : CT13N120PSP

Colonnes



L 35 cm | P 35 cm | H 135 cm
 1 miroir - 3 étagères
 Ouverture à droite et charnières à gauche

Blanc : CT30B135COS - Noir : CT31N135COS



L 35 cm | P 35 cm | H 150 cm
 1 miroir - 3 étagères
 Ouverture à droite et charnières à gauche

Blanc : CT32B135COP - Noir : CT33N135COP

Plans Chêne

L 60 cm | P 50 cm | H 3,1 cm

Chêne brossé Naturel

Réf. : CT20C060PL



Chêne brossé Noir

Réf. : CT21N060PL



Plans Chêne

L 119,6 cm | P 50 cm | H 3,1 cm

Chêne brossé Naturel

Réf. : CT22C120PL



Chêne brossé Noir

Réf. : CT23N120PL



MIROIRS



MIROIR ÉTAGÈRE

L 120 cm | P 12 cm | H 65 cm
 Réf. : DO16C120MI

OPTION PLAQUE DE FOND DE MIROIR EN MÉTAL :
 KA12120FD



MIROIR ROND

Encadrement blanc
Diamètre 70 cm
 Réf. : CI22070MIR



MIROIR ROND

Encadrement noir
Diamètre 70 cm
 Réf. : CI20070NRM

HÉMISPHERE NORD

A light-colored wooden vanity unit with a white sink and a mirror above it. The vanity has a curved front and a central open shelf. A white towel hangs on a rack to the left, and a pink lotus flower is visible on the right.

ALASKA

A modern wooden vanity unit with a white sink and a white cabinet below. The vanity has a thick wooden top and a white cabinet with a large white panel. A stack of folded white towels is on the vanity. A small vase with reeds is on the left, and a white toilet is on the right.

Ambiance Scandinave

▶ Alaska



Découvrez notre
Collection **ALASKA**.
Épurée, rassurante,
et fonctionnelle.
Style 100% nordique
associant le chêne
naturel et l'élégance.



1



2



► **MEUBLE ALASKA**
CHÊNE NATUREL



- 1 | **Version 90/120 cm** | Réf. : AL02090SV
Tiroir laqué blanc velours | Réf. : AL03B065TS
Armoire avec miroir coulissant 120 cm
 Réf. : HN37120AR
Vasque à poser YOGYA | Réf. : SA037NR
- 2 | **Version 70/100 cm** | Réf. : AL01070SV
Tiroir laqué blanc velours | Réf. : AL03B065TS
Miroir 70 cm avec encadrement blanc | Réf. : CI22070MIR
Vasque à poser TARA | Réf. : NS-5209

PLANS CHÊNE RÉVERSIBLES | ÉLÉMENTS CHÊNE À ASSEMBLER

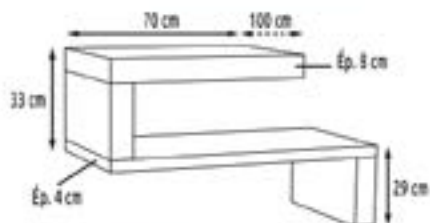

L 70/100 cm | P 50 cm | H 62 cm
AL01070SV

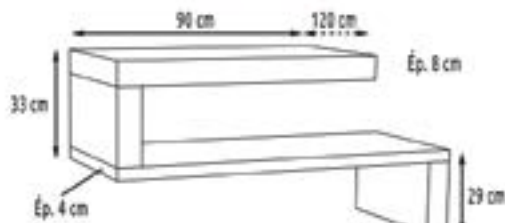

L 90/120 cm | P 50 cm | H 62 cm
AL02090SV

TIROIR LAQUÉ BLANC VELOURS POSE INDÉPENDANTE MURALE (SOUS PLAN)



L 65 cm | P 49 cm | H 25 cm
AL03B065TS

TIROIRS CHÊNE

POSE INDÉPENDANTE MURALE | POIGNÉES FOURNIES (HORS PLAN)



L 88 cm | P 42,8 cm | H 26 cm
KA15090TS



L 48 cm | P 42,8 cm | H 26 cm
KA16050TS

ARMOIRES AVEC MIROIR COULISSANT

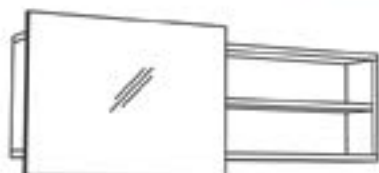

L 100 cm | P 17 cm | H 45 cm
HN36100AR



L 120 cm | P 17 cm | H 45 cm
HN37120AR

MIROIRS RONDS



Miroir rond
avec encadrement blanc
Diamètre 70 cm
CI22070MIR



Miroir LED anti-buée + variateur de lumière
Diamètre 100 cm
CI24100MIR

► Hémisphère Nord



Découvrez notre Collection
HÉMISPHERE NORD.

Chaleureux, accueillant, ce style 100% nordique
révèle une atmosphère douce et sereine propice
à la détente et au bien-être.

Ambiance Scandinave

► Hémisphère Nord



 **ZOOM SUR**
Plan céramique
2 cuves



► MEUBLE HÉMISPHERE NORD CHÊNE NATUREL



- 1 | **Version 120 cm 1 tiroir + 2 portes**
Réf. : HN32120SV
Plan céramique 2 cuves | Réf. : PV120CE2
Colonne 2 portes 160 cm | Réf. : HN33160CO
Miroir étagère 120 cm | Réf. : DO16C120MI
Echelle LOKKA | Réf. : ELR02100ECH
- 2 | **Version 120 cm 1 niche + 2 tiroirs double**
Réf. : HN21120SV
Plan céramique 1 cuve | Réf. : PV120CE1
Miroir étagère 120 cm | Réf. : DO16C120MI
Echelle LOKKA | Réf. : ELR02100ECH

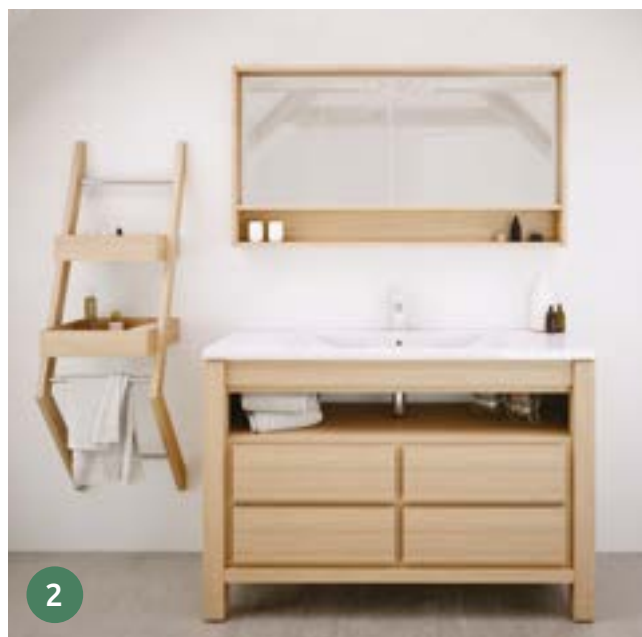



► MEUBLE HÉMISPHERE NORD CHÊNE NATUREL

- 1 | **Version 80 cm 1 tiroir double + 1 Niche**
 Réf. : HN20080SV
Plan céramique 80 cm | Réf. : PV080CE1
Miroir étagère 80 cm | Réf. : DO15C080MI
Echelle LOKKA | Réf. : ELR02100ECH
- 2 | **Version 80 cm 1 tiroir + 2 portes**
 Réf. : HN31080SV
Plan céramique 80 cm | Réf. : PV080CE1
Miroir étagère 80 cm | Réf. : DO15C080MI
Colonne 2 portes 160 cm | Réf. : HN33160CO
Echelle LOKKA | Réf. : ELR02100ECH



🔍 ZOOM SUR

Aménagement intérieur meuble

2 portes + 1 étagère ajustable + 1 tiroir compartimenté
 (avec support métallique pour produits cosmétiques)



► Hémisphère Nord



🔍 ZOOM SUR

Aménagement intérieur meuble

1 niche + 1 tiroir double compartimenté

► MEUBLE HÉMISPHERE NORD CHÊNE NATUREL





- 1 | Version 80 cm 1 tiroir double + Niche
Réf. : HN20080SV
Plan Résine noir 80 cm | Réf. : PV080RE1NR
Miroir LED 100 cm | Réf. : CI24100MIR
Echelle LOKKA | Réf. : ELR02100ECH











► MEUBLE HÉMISPHERE NORD COMPOSITION DESTRUCTURÉE

- 2 | Plan chêne recoupable 150 cm
Réf. : HN35150PL
Lot 2 joues équerres intégrées
Réf. : FX171050PL
Tiroir chêne 88 cm | Réf. : KA15090TS
Miroir réversible 80x60 cm
Réf. : HN13080MI
Appliques LED 30 cm | Réf. : SP05030CH
Vasques à poser NUSA | Réf. : SA034BG

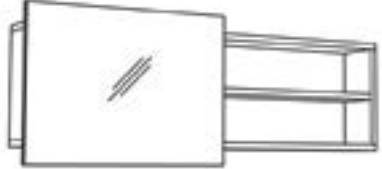

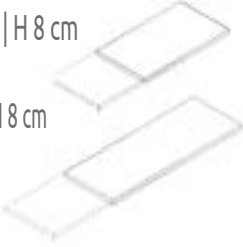
L 80 cm P 45 cm H 83 cm 1 niche 1 tiroir  HN20080SV		L 120 cm P 45 cm H 83 cm 1 niche 2 tiroirs  HN2120SV		L 140 cm P 45 cm H 83 cm 1 niche 2 tiroirs  HN22140SV	
2 portes 1 tiroir  HN31080SV		2 portes 1 tiroir  HN32120SV			
Plan Chêne L 83 cm P 47 cm H 3 cm L 83 cm HN01083PL		Plan Chêne L 123 cm P 47 cm H 3 cm L 123 cm HN02123PL		Plan Chêne L 143 cm P 47 cm H 3 cm L 143 cm HN23140PL	
Plan Aspect béton ciré L 81 cm P 46 cm H 2,3 cm L 81 cm PL02GR080BT		Plan Aspect béton ciré L 121 cm P 46 cm H 2,3 cm L 121 cm PL03GR120BT		Plan Aspect béton ciré L 141 cm P 46 cm H 2,3 cm L 141 cm PL04GR140BT	
Plan Vasque Céramique L 81 cm P 46 cm H 14,5 cm L 81 cm PV080CE1		Plans Vasques Céramique L 121 cm P 46 cm H 14,5 cm L 121 cm 1 trou 1 cuve PV120CE1 L 121 cm 2 trous 2 cuves PV120CE2		Plan Vasque Céramique L 140 cm P 46 cm H 14,5 cm L 140 cm 2 cuves PV140CE2	
Plans Pierre de Synthèse L 80 cm P 45 cm H 13 cm PV080RE1 PV080RE1NR		Plans Pierre de Synthèse L 120 cm P 45 cm H 15 cm L 120cm 2 trous 2 cuves Blanc Réf : PV120RE2 L 120cm 2 trous 1 cuve Noir Réf : PV120RE2NR		Proteck 100 Protection bois incolore la bouteille de 1 litre 5 bouteilles de 1 litre	

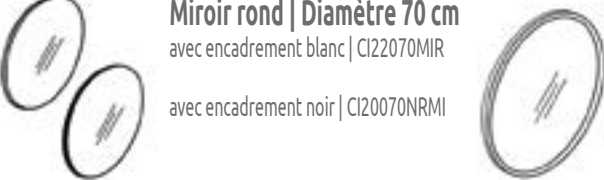
* Jusqu'à épuisement des stocks

<p>ÉCHELLE LOKKA</p>  <p>L 40 cm P 30 cm H 130 cm 3 barres Inox 2 boîtes de rangements ELR02100ECH</p>	<p>MIROIRS ÉTAGÈRE</p>  <p>L 80 cm P 12 cm H 65 cm DO15C080MI L 120 cm P 12 cm H 65 cm DO16C120MI</p>	<p>ARMOIRES AVEC MIROIR COULISSANT</p>  <p>L 100 cm P 17 cm H 45 cm Réf. : HN36100AR L 120 cm P 17 cm H 45 cm Réf. : HN37120AR</p>
<p>PLAN LIBRE STANDARD</p>  <p>Plan aspect béton ciré L 120 cm P 50 cm H 6 cm PL05120BT</p>	<p>COLONNE 2 PORTES</p>  <p>L 35 cm P 35 cm H 160 cm 2 portes réversibles 3 étagères HN33160CO</p>	<p>Plans Libres Recoupables Plan bois aspect Lamellé collé</p>  <p>L 110 cm P 50 cm H 8 cm HN34110PL L 150 cm P 50 cm H 8 cm HN35150PL</p>
<p>TIROIRS CHÊNE POSE INDÉPENDANTE MURALE POIGNÉES FOURNIES</p>  <p>L 88 cm P 42,8 cm H 26 cm KA15090TS L 48 cm P 42,8 cm H 26 cm KA16050TS</p>		<p>SUPPORT DE FIXATION</p>  <p>Équerre porte-serviettes L 44 cm P 3 cm H 21 cm FX08440I Lot de 2 jambes de soutien L 22 cm P 6 cm H 80 cm FX04338I</p>
<p>MIROIRS RONDS</p>  <p>Miroir rond Diamètre 70 cm avec encadrement blanc CI22070MIR Miroir LED anti-buée Diamètre 100 cm + variateur de lumière CI24100MIR</p>		<p>SUPPORT DE FIXATION POUR PLAN RECOURPABLE</p>  <p>Lot de 2 joues Équerres intégrées porte-serviettes L 50,3 cm P 3 cm H 29,1 cm FX171050PL</p>

* Jusqu'à épuisement des stocks

TOSCANE



BOHÈME



EMPREINTE



Ambiance Authentique

► Toscane

La gamme **TOSCANE**
allie le charme et l'élégance.
Des meubles en bois
originaux aux tonalités
apaisantes et chaleureuses.



Toscane

► MEUBLE TOSCANE MINDI BLANC

- 1 | Version 90 cm blanc
Réf. : TC22B090
Miroir tablette 94 cm blanc
Réf. : TC30B090MI
Vasque ANDO en Basalte
Réf. : VA051AN

Info utile : placement vasque à gauche, si placement à droite prévoir un siphon esthétique.



► MEUBLE TOSCANE CHÊNE BLANCHI

- 2 | Version 90 cm chêne blanchi
Réf. : TC23C090
Miroir tablette 94 cm chêne blanchi
Réf. : TC31C090MI
Vasque ANDO en Basalte
Réf. : VA051AN

Ambiance Authentique

Toscane



1

Info utile : placement double vasque à gauche et à droite, si placement au centre prévoir un siphon esthétique.



► MEUBLE TOSCANE CHÊNE BLANCHI









- 1 | **Version 120 cm chêne blanchi**
Réf. : TC21C120
Miroir étagère 124 cm chêne blanchi
Réf. : TC33C120MI
Vasque ANDO en Basalte
Réf. : VA051AN

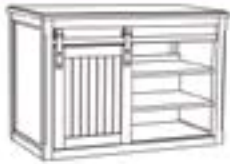

2

► MEUBLE TOSCANE MINDI BLANC

- 2 | **Version 120 cm blanc** | Réf. : TC20B120
Miroir étagère 124 cm blanc
Réf. : TC32B120MI
Vasque ANDO en Basalte | Réf. : VA051AN

MEUBLES 90 cm suspendus		MEUBLES 120 cm suspendus	
 <p>Meuble Chêne Blanchi FSC L 93 cm P 51,5 cm H 64,5 cm 1 porte + 2 étagères fixes + 1 étagère amovible</p> <p>Réf. : TC23C090</p>	 <p>Meuble MINDI Blanc L 93 cm P 51,5 cm H 64,5 cm 1 porte + 2 étagères fixes + 1 étagère amovible</p> <p>Réf. : TC22B090</p>	 <p>Meuble Chêne Blanchi FSC L 123 cm P 51,5 cm H 64,5 cm 2 portes + 2 étagères fixes + 2 étagères amovibles</p> <p>Réf. : TC21C120</p>	 <p>Meuble MINDI Blanc L 123 cm P 51,5 cm H 64,5 cm 2 portes + 2 étagères fixes + 2 étagères amovibles</p> <p>Réf. : TC20B120</p>
Miroirs 94 cm		Miroirs 124 cm	
 <p>Miroir Chêne Blanchi FSC L 94 cm P 10 cm H 69,2 cm</p> <p>Réf. : TC31C090MI</p>	 <p>Miroir MINDI Blanc L 94 cm P 10 cm H 69,2 cm</p> <p>Réf. : TC30B090MI</p>	 <p>Miroir Chêne Blanchi FSC L 124 cm P 10 cm H 69,2 cm</p> <p>Réf. : TC33C120MI</p>	 <p>Miroir MINDI Blanc L 124 cm P 10 cm H 69,2 cm</p> <p>Réf. : TC32B120MI</p>

*Jusqu'à épuisement des stocks



► CERTIFICATION FSC®*

Dans le cadre d'une démarche de protection de l'environnement et de développement durable, nous disposons d'une large gamme de meubles qui détiennent la certification et l'éco-label FSC®*.

Cette démarche qualité intégrant l'écologie et la sauvegarde de la forêt, va concerner tous nos meubles en chêne, à savoir les collections suivantes : City, Kalliste, Alaska, Hémisphère Nord et Toscane.



*FSC : Forest Stewardship Council (Conseil de Soutien de la Forêt) est un label environnemental, dont le but est d'assurer que la production de bois ou d'un produit à base de bois respecte les procédures garantissant la gestion durable des forêts.

▶ Bohème

Revenez à l'essentiel et optez pour le style classique chic et le charme du bois massif.

▶ MEUBLE BOHÈME BOIS MINDI

Version 90 cm avec portes persiennes grisées

Réf. : BH02G090PP

Plan 93 cm en MINDI gris | Réf. : BH04G090P

Colonne Grise 1 porte persienne + 1 tiroir | Réf. : BH10G147CPP

Miroir tablette gris 94 cm | Réf. : BH08G090MI











Vasque semi encastrée SULAWESI | Réf. : VA043RE



- 3 | **Version 120 cm avec portes persiennes grisées** | Réf. : BH06G120PP
Plan 123 cm en MINDI gris | Réf. : BO08G120P
Vasque semi encastrée SULAWESI
 Réf. : VA043RE

► **MEUBLE BOHÈME** BOIS MINDI

- 1 | **Version 90 cm avec portes vitrées grisées**
 Réf. : BH02G090VI
Plan 93 cm en MINDI gris | Réf. : BH04G090P
Colonne Grise 1 porte vitrée + 1 tiroir
 Réf. : BH10G147CVI
Miroir tablette gris 94 cm | Réf. : BH08G090MI
Vasque semi encastrée SULAWESI
 Réf. : VA043RE
- 2 | **Version 120 cm avec portes vitrées grisées**
 Réf. : BH06G120VI
Plan 123 cm en MINDI gris | Réf. : BO08G120P
Miroir tablette gris 124 cm | Réf. : BO11G120MI
Vasque semi encastrée SULAWESI
 Réf. : VA043RE

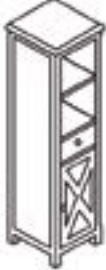
<p>L 90 cm P 55 cm H 83,6 cm</p> <p>Gris</p> <p>2 portes persiennes + 1 tiroir</p>  <p>L 90 cm</p> <p>Gris : BH02G090PP</p>		<p>L 120 cm P 55 cm H 83,6 cm</p> <p>Gris</p> <p>2 portes persiennes + 5 tiroirs</p>  <p>L 120 cm</p> <p>Gris : BH06G120PP</p>			
<p>2 portes vitrées + 1 tiroir</p>  <p>L 90 cm</p> <p>Gris : BH02G090VI</p>		<p>2 portes vitrées + 5 tiroirs</p>  <p>L 120 cm</p> <p>Gris : BH06G120VI</p>			
<p>Plan Gris</p> <p>L 93 cm P 56,5 cm H 2,4 cm</p> <p>Gris : BH04G090P</p> 		<p>Plan Gris</p> <p>L 123 cm P 56,5 cm H 2,4 cm</p> <p>Gris : BO08G120P</p> 			
<p>VASQUES</p>					
<p>Vasque Céramique SELAYAR</p> <p>L 41 cm P 41 cm H 17 cm</p> <p>Réf. : VA038CE</p> 		<p>Vasque Résine SULAWESI</p> <p>Diamètre 43 cm H 12,3 cm (hors tout)</p> <p>Réf. : VA043RE</p> 			
<p>MIROIRS TABLETTE</p>		<p>COLONNES</p>			
<p>L 94 cm P 10 cm H 69,2 cm</p> <p>Gris : BH08G090MI</p> 		<p>L 124 cm P 10 cm H 69,2 cm</p> <p>Gris : BO11G120MI</p> 			
		<p>L 35 cm P 36,5 cm H 147 cm - Blanc ou Gris</p>			
		<p>Avec porte persienne Charnière à droite 1 porte + 2 étagères + 1 tiroir</p>  <p>Gris : BH10G147CPP</p>		<p>Avec porte vitrée Charnière à droite 1 porte + 2 étagères + 1 tiroir</p>  <p>Gris : BH10G147CVI</p>	

* Jusqu'à épuisement des stocks

► Empreinte

Découvrez notre
Collection
EMPREINTE.

Un univers proche
de la nature valorisant
les matériaux bruts
et durables.
Mobilier authentique,
en teck recyclé.



Ambiance Authentique

► Empreinte

► MEUBLE EMPREINTE TECK RECYCLÉ

- 1 | **Version Table Authentique**
L 110 cm 1 tiroir
Réf. : EM06TA110
Miroir réversible 70 x 90 cm
Réf. : EM28MI90
Colonne 1 porte 2 étagères 140 cm
Réf. : EM24140CO
Vasque à poser IVELA en pierre de Rivière
Réf. : SA001NA



1







2

► MEUBLE EMPREINTE TECK RECYCLÉ

- 2 | **Version Console Authentique**
L 100 cm 2 paniers en bois recouvert
d'un Cordage Bateau | Réf. : EM27TA100
Miroir réversible 70 x 90 cm | Réf. : EM28MI90
Vasque à poser BINTAN en Granit Line
Réf. : SA048CU
Echelle 160 cm | Réf. : EM20170ECH

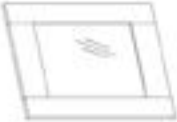

Tabouret KOTA
Réf. : EM14047TAB

TABLE AUTHENTIQUE	CONSOLE AUTHENTIQUE	COLONNE
<p>1 tiroir</p>  <p>L 110 cm P 55 cm H 78 cm</p> <p>Réf.: EM06TA110</p>	<p>2 paniers</p>  <p>L 100 cm P 50 cm H 80 cm</p> <p>Réf.: EM27TA100</p>	<p>L 35 cm P 35 cm H 140 cm</p> <p>Réf.: EM24140CO</p>  <p>2 étagères + 1 porte charnières à droite</p>
<p>MIROIR Réversible</p> <p>L 70 cm P 3 cm H 90 cm</p> <p>Réf.: EM28MI90</p> 	<p>ECHELLE</p> <p>L 40 cm H 160 cm</p> <p>Réf.: EM20170ECH</p> 	<p>TABOURET KOTA</p> <p>L47 cm P44 H47 cm</p> <p>Réf.: EM14047TAB</p> 



► EMPREINTE LA MARQUE DU TEMPS

L'utilisation de bois recyclé entraîne des imperfections dues à la première vie du bois. Ces traces du temps nous préférons les laisser visibles.

Le recyclage du bois dans la fabrication du meuble donne une seconde vie à un matériau dépassant souvent les 100 ans d'âge.

Outre l'intérêt écologique évident, l'usage du bois ancien apporte l'avantage d'une grande stabilité du fait d'un taux d'humidité très bas lié à l'absence totale de sève.

Enfin, les bois utilisés sont en général très beaux car le temps leur a donné un charme inimitable sans pour autant altérer leur solidité.

Info utile : aucun traitement hydrofuge en sortie d'usine. Il est préconisé de faire un traitement avant la première utilisation. Puis renouveler l'opération 1 à 2 fois/an selon la fréquence d'utilisation.



Faites votre composition

► ENSEMBLE SUSPENDU COMPOSITION DESTRUCTURÉE

- 1 | **Armoire avec miroir coulissant 100 cm**
Réf. : HN36100AR
Vasque à suspendre PALERMA | Réf. : NS-0209
Tiroir chêne 48 cm | Réf. : KA16050TS



► ENSEMBLE SUSPENDU COMPOSITION DESTRUCTURÉE

- 1 | **Armoire avec miroir coulissant 100 cm**
Réf. : HN36100AR
Vasque à suspendre PALERMA
Réf. : NS-0209
Tiroir chêne 88 cm | Réf. : KA15090TS

Faites votre composition



► ENSEMBLE SUSPENDU COMPOSITION DESTRUCTURÉE

- 1 | Miroir 70 cm avec encadrement noir
Réf. : CI20070NRMI
Vasque à suspendre PALERMA
Réf. : NS-0209
Tiroir chêne 88 cm | Réf. : KA15090TS



► ENSEMBLE SUSPENDU COMPOSITION DESTRUCTURÉE

- 2 | Miroir 70 cm avec encadrement noir
Réf. : CI20070NRMI
Vasque à suspendre VITTORIA G
Réf. : NS-6001G
Tiroir chêne 88 cm
Réf. : KA15090TS

Faites votre composition

► ENSEMBLE SUSPENDU

COMPOSITION
DESTRUCTURÉE

- 1 | **Miroir LED 100 cm**
Réf. : CI24100MIR
Vasque à suspendre VITTORIA G
Réf. : NS-6001G
Tiroir chêne 88 cm | Réf. : KA15090TS



► ENSEMBLE SUSPENDU COMPOSITION DESTRUCTURÉE

- 2 | **Miroir étagère 80 cm** | Réf. : DO15C080MI
+ **Plaque fond métal noir** | Réf. : KA11080FD
Plan Chêne Recoupable 110 cm | Réf. : HN34110PL
+ **Lot 2 joues équerres intégrées** | Réf. : FX17I050PL
Vasque TARA en Solid Surface | Réf. : NS-5209
Cube pose libre ou mural | Réf. : KA07035CUBT
Tiroir chêne 88 cm | Réf. : KA15090TS

Faites votre composition

Tarifs

Votre composition personnalisée

MIROIRS RONDS



Miroir rond avec encadrement noir
Diamètre 70 cm

Réf. : CI22070MIR

Miroir LED anti-buée + variateur de lumière
Diamètre 100 cm

Réf. : CI24100MIR

ARMOIRES AVEC MIROIR COULISSANT



L 100 cm | P 17 cm | H 45 cm

Réf. : HN36100AR

MIROIR ÉTAGÈRE



L 80 cm | P 12 cm | H 65 cm

Réf. : DO15C080MI

OPTION PLAQUE DE FOND DE MIROIR EN MÉTAL :
KA11 080FD

VASQUE À SUSPENDRE PALERMA

PERCEMENT 1 TROU
PLAGE À DROITE



L 81 cm | P 45,5 cm | H 7,5 cm

Réf. : NS-0209

VASQUE À SUSPENDRE VITTORIA G

PERCEMENT 1 TROU
PLAGE À GAUCHE



L 90 cm | P 48 cm | H 13 cm

Réf. : NS-6001G

VASQUE À POSER TARA

PERCEMENT 1 TROU
SANS TROP PLEIN



L 60 cm | P 41,5 cm | H 10,5 cm

Réf. : NS-5209

TIROIRS CHÊNE

POSE INDÉPENDANTE MURALE
POIGNÉES FOURNIES



L 88 cm | P 42,8 cm | H 26 cm

Réf. : KA15090TS

L 48 cm | P 42,8 cm | H 26 cm

Réf. : KA16050TS

CUBE POUR COLONNE

POSE LIBRE OU MURALE



L 35 cm | P 35 cm | H 35 cm

Réf. : KA07035CUBT

PLAN LIBRE RECOUPABLES

+ SUPPORTS DE FIXATION



L 110 cm | P 50 cm | H 8 cm

Réf. : HN34110PL + Réf. : FX171050PL

NOS MIROIRS

P. 36 - 37



NOS VASQUES À SUSPENDRE

P.77 - 78 - 79 - 80 - 81

NOS VASQUES À POSER

P.59 À P.72



NOS MEUBLES SUSPENDUS

P.10 - 14 - 20

Faites votre composition

Miroirs



- ▶ **MIROIR ROND 70 cm**
Encadrement noir
Réf. : CI20070NRMI



- ▶ **MIROIR ROND 70 cm**
Encadrement Blanc
Réf. : CI22070MIR



- ▶ **MIROIR ÉTAGÈRE 80 cm***
L 80 x P 12 x H 65 cm
Réf. : DO15C080MI



- ▶ **MIROIR COULISSANT 100 cm**
L 100 x P 17 x H 45 cm
Réf. : HN36100AR

- ▶ **MIROIR ÉTAGÈRE 120 cm***
L 120 x P 12 x H 65 cm
Réf. : DO16C120MI

- ▶ **MIROIR COULISSANT 120 cm**
L 120 x P 17 x H 45 cm
Réf. : HN37120AR



- ▶ **MIROIR BOHÈME 94 cm***
L 94 x P 10 x H 69,2 cm
Miroir Tablette Mindi Gris
Réf. : BH08G090MI



- ▶ **MIROIR BOHÈME 124 cm***
L 124 x P 10 x H 69,2 cm
Miroir Tablette Mindi Gris
Réf. : BO11G120MI



- ▶ **MIROIR RÉVERSIBLE 80***
L 60 x H 80 cm
Réf. : HN13080MI

- ▶ **MIROIR RÉVERSIBLE 120***
L 60 x H 120 cm
Réf. : HN14120MI



- ▶ **MIROIR LED 100 cm**
Diamètre 100 cm
Anti-buée
Variateur de lumière
Réf. : CI24100MIR

* Les luminaires LED s'adaptent sur ces collections

** Jusqu'à épuisement des stocks

Miroirs



- ▶ **MIROIR TOSCANE***
L 94 x P 10 x H 69,2 cm
Miroir Mindi Blanc
Réf. : TC30B090MI

Miroir Chêne blanchi FSC
Réf. : TC31C090MI



- ▶ **MIROIR TOSCANE***
L 124 x P 10 x H 69,2 cm
Miroir Mindi Blanc
Réf. : TC32B120MI

Miroir Chêne blanchi FSC
Réf. : TC33C120MI



- ▶ **MIROIR EMPREINTE***
RÉVERSIBLE
L 70 x P 3 x H 90 cm
Miroir Teck recyclé
Réf. : EM28MI90

* Les luminaires LED s'adaptent sur ces collections

** Jusqu'à épuisement des stocks

Luminaires LED



- ▶ **LUMINAIRE LED 50 cm**
4000 K
Réf. : SP03051CH

- LUMINAIRE LED 30 cm** ◀
4000 K
Réf. : SP05030CH



BAIGNOIRES



Découvrez nos
Collections de **BAIGNOIRES**.

Laissez-vous inspirer par notre catalogue
et découvrez notre sélection de baignoires
en **Solid Surface** et **Acrylique**.



► BAIGNOIRE

INES 145

Matériau : **Solid Surface**

145 x 76 x H 54 cm

Finition : Blanc mat

Poids net : 150 Kg | Garantie 10 ans

Réf. : NS-8068-150*

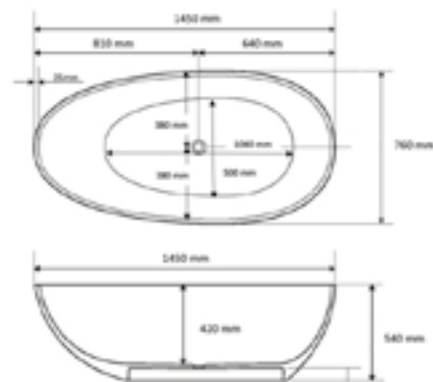

► BAIGNOIRE

INES 170/185

Matériau : **Solid Surface**

170 x 88 x H 57 cm | Finition : Blanc mat

Poids net : 170 Kg | Garantie 10 ans

Réf. : NS-8068-170*

Existe en 185 x 90 x H 57 cm

Poids net : 180 Kg

Réf. : NS-8068-180*

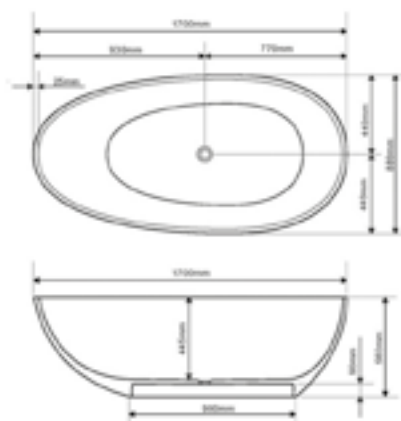

► BAIGNOIRE

LUCIA

Matériau : **Solid Surface**

170 x 72 x H 56 cm

Finition : Blanc mat

Poids net : 150 Kg | Garantie 10 ans

Réf. : NS-0368*

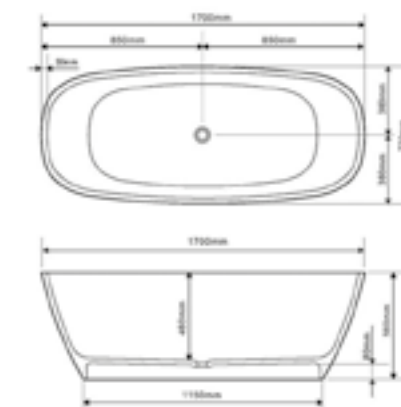

► BAIGNOIRE

VALENTINE

Matériau : **Solid Surface**

162,5 x 82 x H 64 cm

Finition : Blanc mat

Poids net : 170 Kg | Garantie 10 ans

Réf. : NS-3368-160*

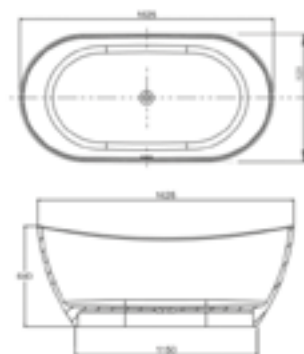

* Toutes nos baignoires en Solid Surface sont vendues avec un système de vidage et cache de bonde en Solid Surface.

Lucia



Ines





► BAIGNOIRE
CALYPSO 150

Matériau : **Acrylique**
150 x 80 x H 68 cm
Finition : Blanc
Poids net : 46 Kg | Garantie 5 ans
Réf. : NA-320-150*

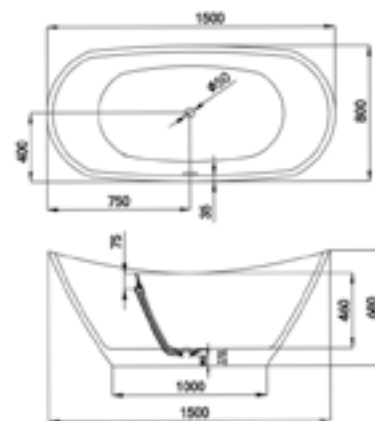

► BAIGNOIRE
CALYPSO 170

Matériau : **Acrylique**
170 x 80 x H 68 cm
Finition : Blanc
Poids net : 50 Kg | Garantie 5 ans
Réf. : NA-320-170*

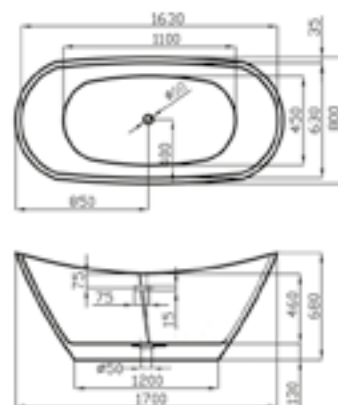

► BAIGNOIRE
OSLO 150

Matériau : **Acrylique**
150 x 80 x H 72 cm
Finition : Blanc
Poids net : 45 Kg | Garantie 5 ans
Réf. : NA-130-150*

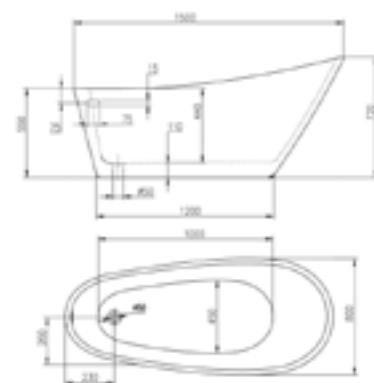

► BAIGNOIRE
OSLO 170

Matériau : **Acrylique**
170 x 80 x H 72 cm
Finition : Blanc
Poids net : 50 Kg | Garantie 5 ans
Réf. : NA-130-170*

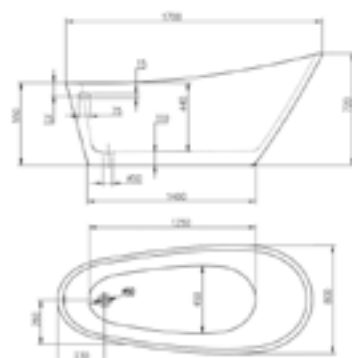

* Toutes nos baignoires en acrylique sont vendues avec un système de vidage.



► BAIGNOIRE

ELISA 150

Matériau : **Acrylique**
150 x 75 x H 58 cm
Finition : Blanc
Poids net : 50 Kg | Garantie 5 ans
Réf. : NA-5001-150*

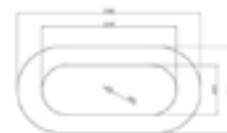

► BAIGNOIRE

ELISA 170

Matériau : **Acrylique**
169 x 80 x H 58 cm
Finition : Blanc
Poids net : 60 Kg | Garantie 5 ans
Réf. : NA-5001-170*



► BAIGNOIRE

LAURA 150

Matériau : **Acrylique**
150 x 75 x H 58 cm
Finition : Blanc
Poids net : 50 Kg | Garantie 5 ans
Réf. : NA-8501B-150*

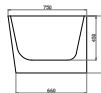
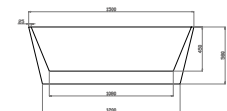
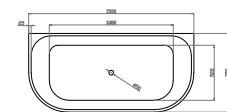

► BAIGNOIRE

LAURA 170

Matériau : **Acrylique**
168 x 80 x H 58 cm
Finition : Blanc
Poids net : 55 Kg | Garantie 5 ans
Réf. : NA-8501B-170*

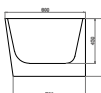
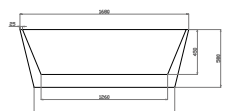
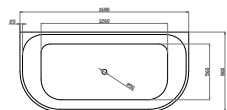

* Toutes nos baignoires en acrylique sont vendues avec un système de vidage.



► BAIGNOIRE
NORA 140/150

Matériau : **Acrylique**
140 x 70 x H 58 cm | Finition : Blanc
Poids net : 45 Kg | Garantie 5 ans
Réf. : NA-4101-140*

Existe en 150 x 75 x H 58 cm
Poids net : 45 Kg
Réf. : NA-4101-150*



► BAIGNOIRE
NORA 160/170

Matériau : **Acrylique**
160 x 80 x H 58 cm | Finition : Blanc
Poids net : 50 Kg | Garantie 5 ans
Réf. : NA-4101-160*

Existe en 170 x 80 x H 58 cm
Poids net : 62 Kg
Réf. : NA-4101-170*

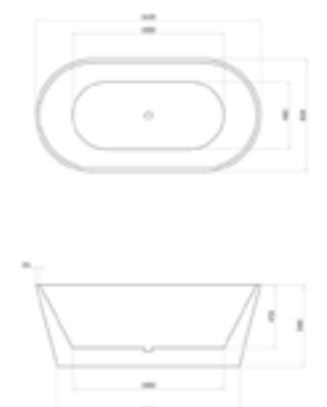

► BAIGNOIRE
MÉLINA 150

Matériau : **Acrylique**
150 x 75 x H 58 cm
Finition : Blanc
Poids net : 50 Kg | Garantie 5 ans
Réf. : NA-4601-150*

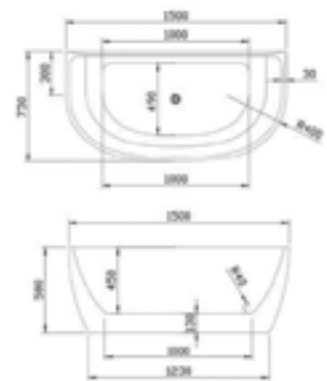

► BAIGNOIRE
MÉLINA 170

Matériau : **Acrylique**
170 x 80 x H 58 cm
Finition : Blanc
Poids net : 60 Kg | Garantie 5 ans
Réf. : NA-4601-170*

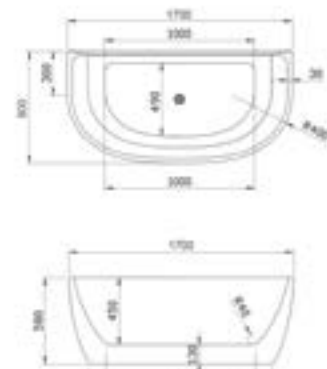

* Toutes nos baignoires en acrylique sont vendues avec un système de vidage.



► BAIGNOIRE
ROSA 140/150

Matériau : **Acrylique**
140 x 80 x H 58 cm | Finition : Blanc
Poids net : 50 Kg | Garantie 5 ans
Réf. : NA-8201-140*

Existe en 149,5 x 82,5 x H 58 cm
Poids net : 55 Kg
Réf. : NA-8201-150*

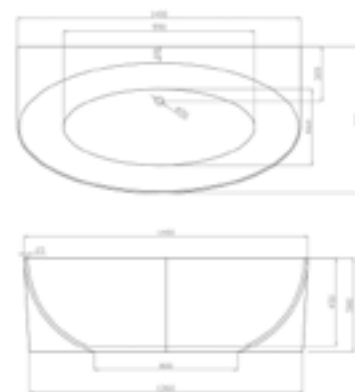

► BAIGNOIRE
ROSA 170

Matériau : **Acrylique**
169,5 x 88 x H 58 cm
Finition : Blanc
Poids net : 65 Kg | Garantie 5 ans
Réf. : NA-8201-170*

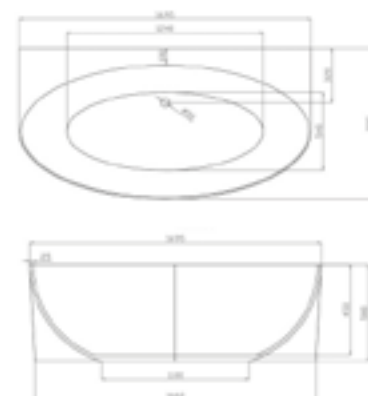

► BAIGNOIRE
ARIANA 150

Matériau : **Acrylique**
150 x 75 x H 58 cm
Finition : Blanc
Poids net : 45 Kg | Garantie 5 ans
Réf. : NA-8101-150*

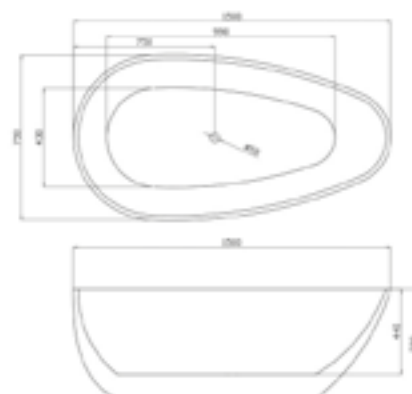

► BAIGNOIRE
ARIANA 170

Matériau : **Acrylique**
168 x 87 x H 58 cm
Finition : Blanc
Poids net : 50 Kg | Garantie 5 ans
Réf. : NA-8101-170*

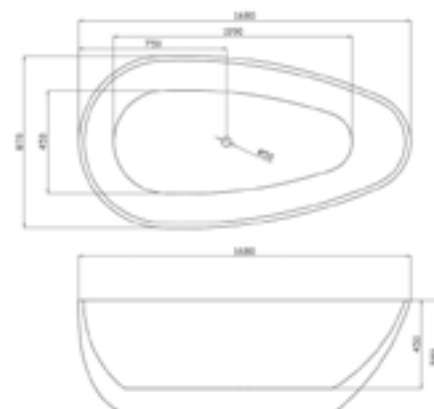

* Toutes nos baignoires en acrylique sont vendues avec un système de vidage.

Laura





MEL

BAIGNOIRES D'ANGLE
À DROITE ET À GAUCHE



▶ BAIGNOIRE
MEL 150 G

Angle à gauche
Matériau : **Acrylique**
150 x 75 x H 58 cm
Finition : Blanc
Poids net : 60 Kg
Garantie 5 ans
Réf. : NA-5901-150G*

▶ BAIGNOIRE
MEL 170 G

Angle à gauche
Matériau : **Acrylique**
170 x 80 x H 58 cm
Finition : Blanc
Poids net : 70 Kg
Garantie 5 ans
Réf. : NA-5901-170G*

▶ BAIGNOIRE
MEL 150 D

Angle à droite
Matériau : **Acrylique**
150 x 75 x H 58 cm
Finition : Blanc
Poids net : 60 Kg
Garantie 5 ans
Réf. : NA-5901-150D*

▶ BAIGNOIRE
MEL 170 D

Angle à droite
Matériau : **Acrylique**
170 x 80 x H 58 cm
Finition : Blanc
Poids net : 70 Kg
Garantie 5 ans
Réf. : NA-5901-170D*

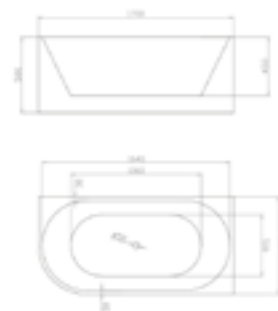
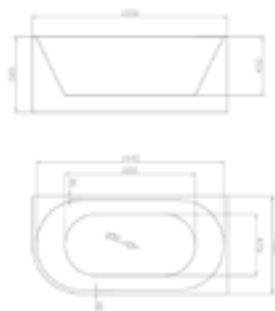
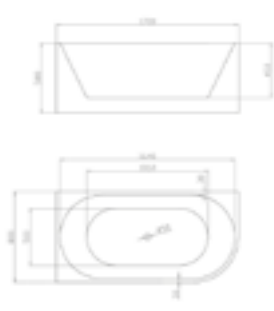
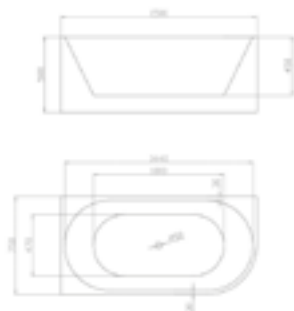



► BAIGNOIRE
CALYPSO 150 noir

Matériau : **Acrylique**
150 x 80 x H 68 cm
Finition : ext. Noir mat / int. Blanc brillant
Poids net : 46 Kg | Garantie 5 ans
Réf. : NA-320-150N*

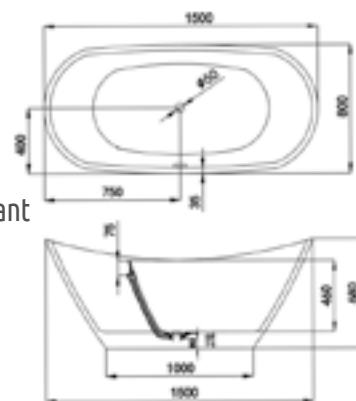

► BAIGNOIRE
CALYPSO 170 noir

Matériau : **Acrylique**
170 x 80 x H 68 cm
Finition : ext. Noir mat / int. Blanc brillant
Poids net : 50 Kg | Garantie 5 ans
Réf. : NA-320-170N*

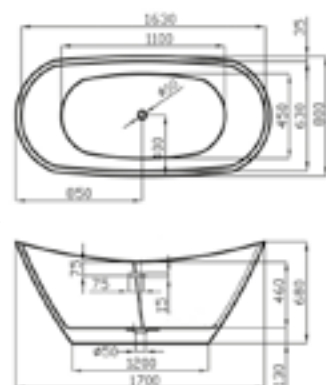

► BAIGNOIRE
KALI 140 noir

Matériau : **Acrylique**
140 x 70 x H 58 cm
Finition : ext. Noir mat / int. Blanc brillant
Poids net : 44 Kg | Garantie 5 ans
Réf. : NA-4101-140N*

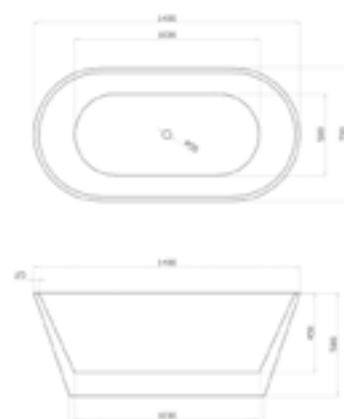

► BAIGNOIRE
KALI 150 noir

Matériau : **Acrylique**
150 x 75 x H 58 cm
Finition : ext. Noir mat / int. Blanc brillant
Poids net : 50 Kg | Garantie 5 ans
Réf. : NA-4101-150N*

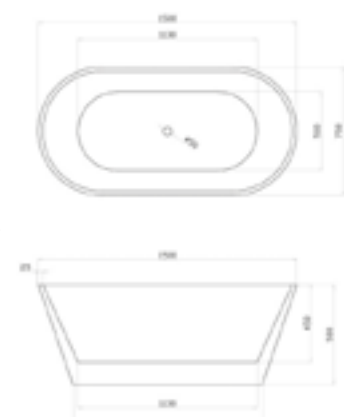

* Toutes nos baignoires en acrylique sont vendues avec un système de vidage.



► BAIGNOIRE

KALI 170 noir

Matériau : **Acrylique**

170 x 80 x H 58 cm

Finition : ext. Noir mat / int. Blanc brillant

Poids net : 62 Kg | Garantie 5 ans

Réf. : NA-4101-170N*

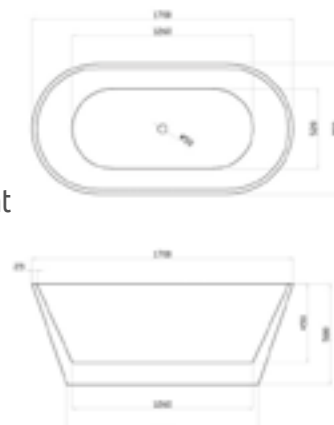

► BAIGNOIRE

ROSA 140 noir

Matériau : **Acrylique**

140 x 80 x H 58 cm

Finition : ext. Noir mat / int. Blanc brillant

Poids net : 50 Kg | Garantie 5 ans

Réf. : NA-8201-140N*

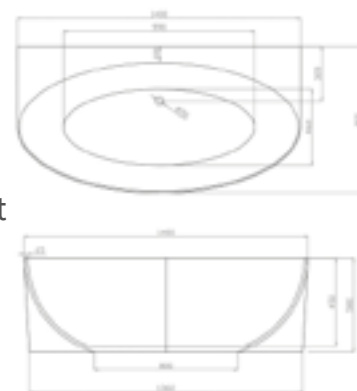

► BAIGNOIRE

ROSA 150 noir

Matériau : **Acrylique**

149,5 x 82,5 x H 58 cm

Finition : ext. Noir mat / int. Blanc brillant

Poids net : 55 Kg | Garantie 5 ans

Réf. : NA-8201-150N*

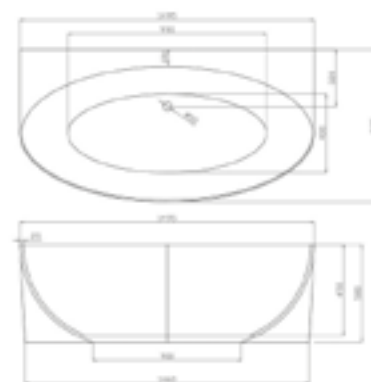

► BAIGNOIRE

ROSA 170 noir

Matériau : **Acrylique**

169,5 x 88 x H 58 cm

Finition : ext. Noir mat / int. Blanc brillant

Poids net : 65 Kg | Garantie 5 ans

Réf. : NA-8201-170N*

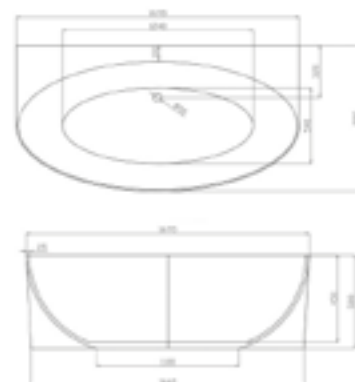

* Toutes nos baignoires en acrylique sont vendues avec un système de vidage.

Rosa



VASQUES

Découvrez nos Collections de VASQUES.

Un large choix pour tous les espaces, LAVE-MAINS, VASQUES SUR PIED, VASQUE À POSER, VASQUE À SUSPENDRE, VASQUE SEMI-ENCASTRÉE.



► Lave-mains

Découvrez notre
Collection de
LAVE-MAINS,
en Solid Surface.

Petits équipements étudiés
pour les petits espaces.





► LAVE-MAINS
ARTANA D & G

Matériau : **Solid Surface**
50 x 30 x H 20 cm | Finition : Blanc mat
Poids net : 8 Kg | Garantie 5 ans
► Percement à droite
Réf. : NS-7001-D
► Percement à gauche
Réf. : NS-7001-G

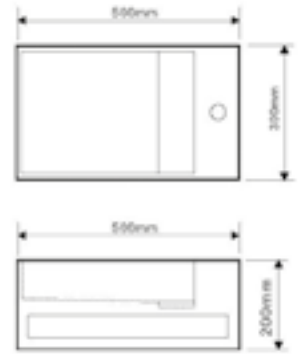

► LAVE-MAINS
HELENA G

Matériau : **Solid Surface**
50 x 30 x H 15 cm
Finition : Blanc mat
Poids net : 10 Kg | Garantie 5 ans
► Percement à gauche
Réf. : NS-2001-G

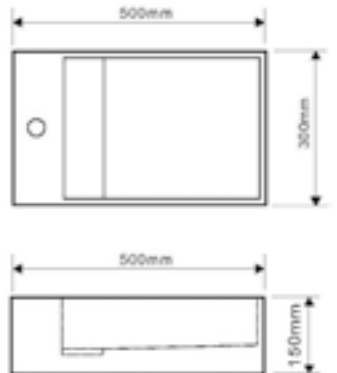

► LAVE-MAINS
HELENA D

Matériau : **Solid Surface**
50 x 30 x H 15 cm
Finition : Blanc mat
Poids net : 10 Kg | Garantie 5 ans
► Percement à droite
Réf. : NS-2001-D

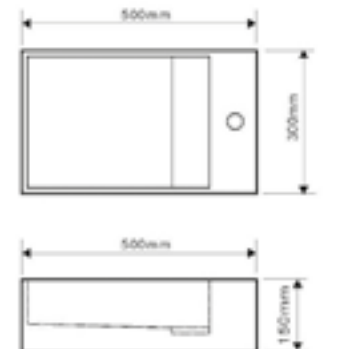

► LAVE-MAINS
EMMA

Matériau : **Solid Surface**
33 x 33 x H 25 cm
Finition : Blanc mat
Poids net : 12 Kg | Garantie 5 ans
Réf. : NS-3001

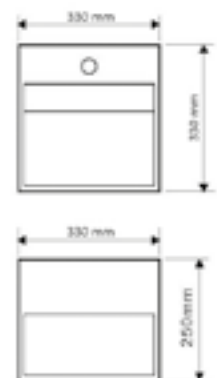



► LAVE-MAINS

LENA D & G

Matériau : **Solid Surface**

35 x 20,4 x H 12 cm | Finition : Blanc mat

Poids net : 10 Kg | Garantie 5 ans

► Percement à droite

Réf. : NS-1001-D

► Percement à gauche

Réf. : NS-1001-G

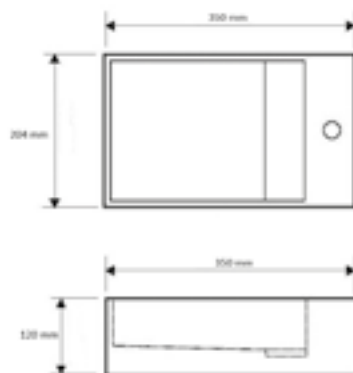

► LAVE-MAINS

LIMA G

Matériau : **Solid Surface**

40 x 20 x H 40 cm

Finition : Blanc mat

Poids net : 12 Kg | Garantie 5 ans

► Percement à gauche

Réf. : NS-0201-G

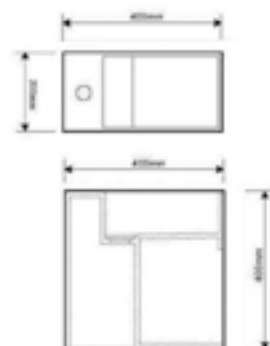

► LAVE-MAINS

LIMA D

Matériau : **Solid Surface**

40 x 20 x H 40 cm

Finition : Blanc mat

Poids net : 12 Kg | Garantie 5 ans

► Percement à droite

Réf. : NS-0201-D

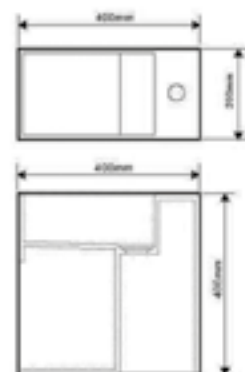

► LAVE-MAINS

HUGO

Matériau : **Solid Surface**

49 x 31 x H 20 cm

Finition : Blanc mat

Poids net : 8 Kg | Garantie 5 ans

Réf. : NS-0032

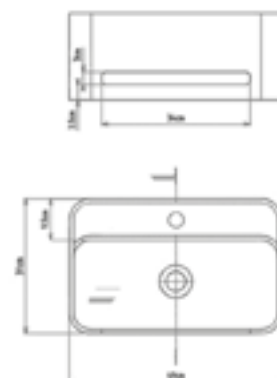

► Vasques sur pied

Anita

Karia

Chiara

Découvrez notre Sélection
de **VASQUES SUR PIED**,
en **Solid Surface** et **Granit Line**.

Les vasques totem :
une solution de faible encombrement.



► VASQUE SUR PIED

KARIA

Matériau : **Solid Surface**

50 x 50 x H 90 cm

Finition : Blanc mat

Poids net : 41 Kg

Garantie 5 ans

Réf. : NS-0102

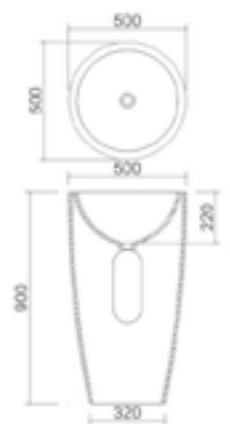



► VASQUE SUR PIED
ANITA

Matériau : **Solid Surface**
45 x 45 x H 90 cm
Finition : Blanc mat
Poids net : 40 Kg
Garantie 5 ans
Réf. : NS-2002

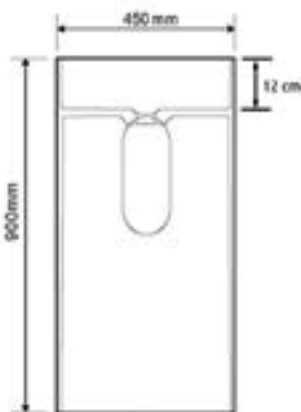
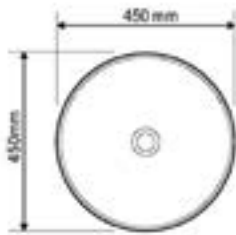
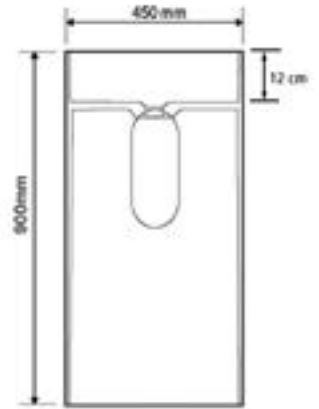
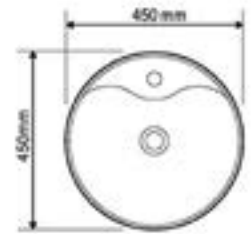

► VASQUE SUR PIED
CHIARA

Matériau : **Solid Surface**
45 x 45 x H 90 cm
Finition : Blanc mat
Poids net : 38 Kg
Garantie 5 ans
Réf. : NS-2102





► VASQUE SUR PIED

BALIKA

Matériau : **Granit Line**

Diamètre 43 x H 90 cm

Finition : Beige

Poids net : 52 Kg

Garantie 2 ans

Réf. : SA039BG

► Finition : Noir

Réf. : SA039NR



- ➔ Avec support de robinetterie intégré
- ➔ Toucher du marbre sans aspérité
- ➔ Livré avec pot de cire pour protection et brillance au fil du temps.

► Vasques à poser



Découvrez notre Sélection de **VASQUES À POSER**, en Solid Surface, Céramique et Pierre Naturelle.

Apportez une atmosphère apaisante et chaleureuse dans votre salle de bains, favorisant ainsi la détente et le bien-être.





Goa



Adela



► VASQUE À POSER
GOA

Matériau : **Solid Surface**
40 x 40 x H 12 cm
Finition : Blanc mat
Poids net : 6 Kg | Garantie 5 ans
Réf. : VA050RE



► VASQUE À POSER
ADELA

Matériau : **Solid Surface**
60 x 38 x H 15 cm
Finition : Blanc mat
Poids net : 5,4 Kg | Garantie 5 ans
Réf. : NS-6109

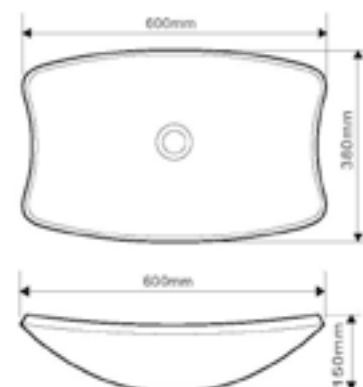



► VASQUE À POSER

BOLLA 300

Matériau : **Solid Surface**
29,4 x 29,4 x H 12,5 cm
Finition : Blanc mat
Poids net : 3 Kg | Garantie 5 ans
Réf. : NS-8309-300

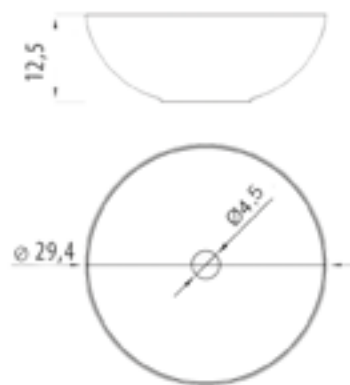

NOUVEAUTÉ

► VASQUE À POSER

BOLLA 300 CRÈME

Matériau : **Solid Surface**
29,4 x 29,4 x H 12,5 cm
Finition : Crème mat
Poids net : 3 Kg | Garantie 5 ans
Réf. : NS-8309-300CR

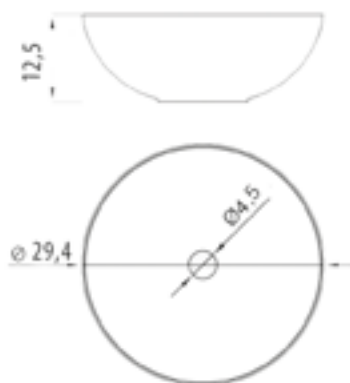

► VASQUE À POSER

BOLLA 400

Matériau : **Solid Surface**
39,4 x 39,4 x H 13,5 cm
Finition : Blanc mat
Poids net : 8 Kg | Garantie 5 ans
Réf. : NS-8309-400

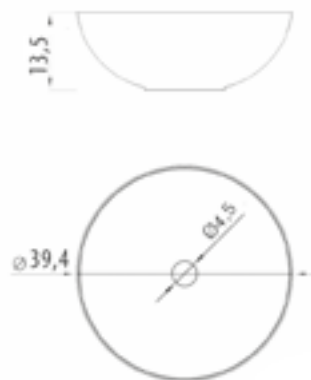

NOUVEAUTÉ

► VASQUE À POSER

BOLLA 400 CRÈME

Matériau : **Solid Surface**
39,4 x 39,4 x H 13,5 cm
Finition : Crème mat
Poids net : 8 Kg | Garantie 5 ans
Réf. : NS-8309-400CR

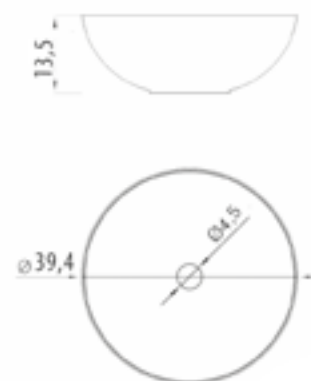



► VASQUE À POSER
BOLLA 500

Matériau : **Solid Surface**
49,4 x 49,4 x H 15,5 cm
Finition : Blanc mat
Poids net : 9 Kg | Garantie 5 ans
Réf. : NS-8309-500

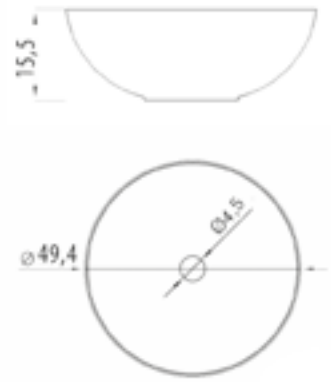

► VASQUE À POSER
MÉLISSA

Matériau : **Solid Surface**
42 x 34 x H 15 cm
Finition : Blanc mat
Poids net : 6,6 Kg | Garantie 5 ans
Réf. : NS-9309

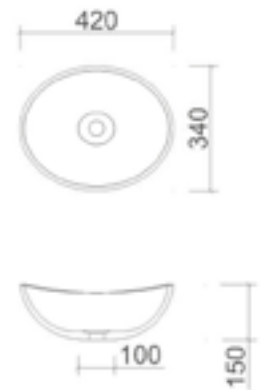

► VASQUE À POSER
MÉLISSA CRÈME

Matériau : **Solid Surface**
42 x 34 x H 15 cm
Finition : Crème mat
Poids net : 6,6 Kg | Garantie 5 ans
Réf. : NS-9309CR

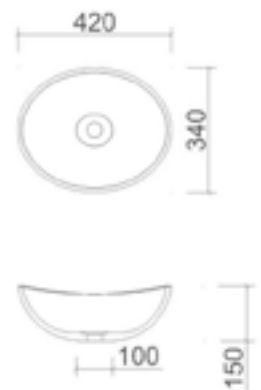

Mélissa Crème



► VASQUE À POSER
SANDOA

Matériau : **Solid Surface**
47 x 36 x H 14,5 cm
Finition : Blanc mat
Poids net : 4 Kg | Garantie 5 ans
Réf. : NS-2409

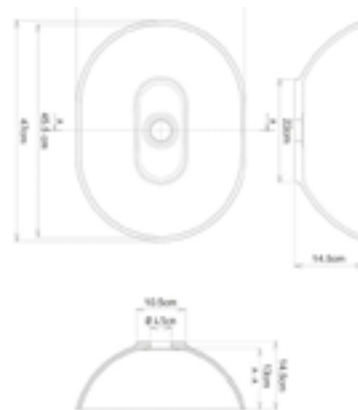

► VASQUE À POSER
NIA

Matériau : **Solid Surface**
60 x 35 x H 16 cm
Finition : Blanc mat
Poids net : 9,3 Kg | Garantie 5 ans
Réf. : NS-5309

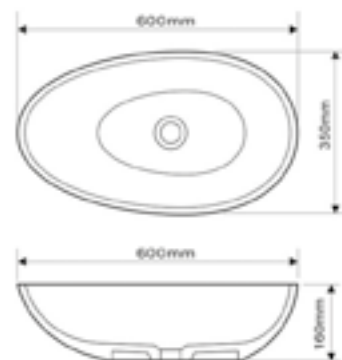

► VASQUE À POSER
SOFIA

Matériau : **Solid Surface**
60 x 35 x H 10,5 cm
Finition : Blanc mat
Poids net : 6 Kg | Garantie 5 ans
Réf. : NS-5009

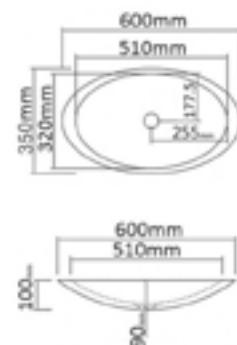

► VASQUE À POSER
VISTA

Matériau : **Solid Surface**
45 x 45 x H 14,5 cm
Finition : Blanc mat
Poids net : 9 Kg | Garantie 5 ans
Réf. : NS-1609

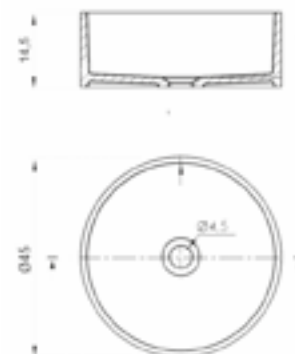



Vista



Nia

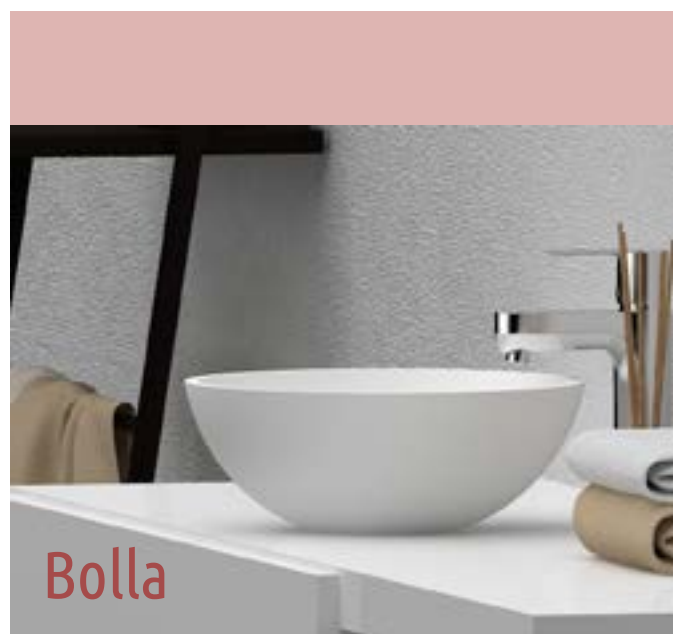

Bolla



Sofia



► VASQUE À POSER
VIGO

Matériau : **Solid Surface**
50 x 30 x H 11 cm
Finition : Blanc mat
Poids net : 6,7 Kg | Garantie 5 ans
Réf. : NS-4101

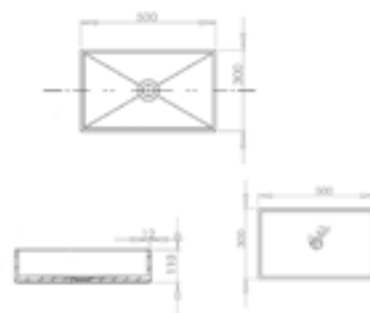

► VASQUE À POSER
TARA

Matériau : **Solid Surface**
60 x 41,5 x H 10,5 cm
Finition : Blanc mat
Poids net : 11,5 Kg | Garantie 5 ans
Réf. : NS-5209

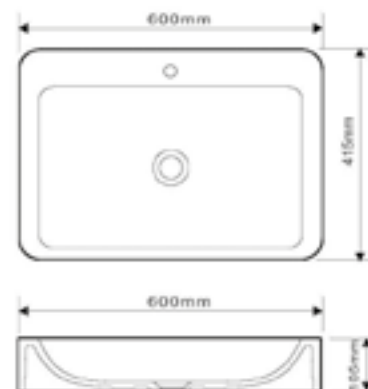

Tara



Vigo



► VASQUE À POSER
UNO

Matériau : **Solid Surface**
60 x 40 x H 15 cm
Finition : Blanc mat
Poids net : 14 Kg | Garantie 5 ans
Réf. : NS-9009

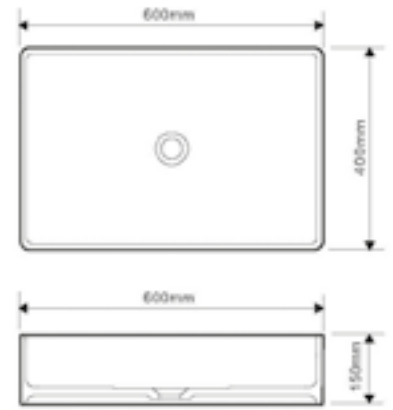

Uno



Latina



► VASQUE À POSER
LATINA

Matériau : **Solid Surface**
60 x 38 x H 7 cm
Finition : Blanc mat
Poids net : 7,3 Kg | Garantie 5 ans
Réf. : NS-7109

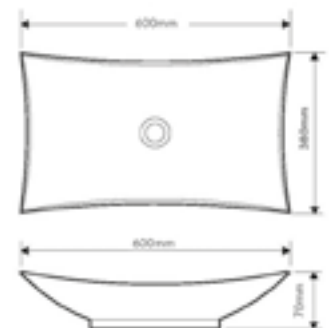



► VASQUE À POSER
AÉRA

Matériau : **Solid Surface**
40 x 40 x H 15 cm
Finition : Blanc mat
Poids net : 8 Kg | Garantie 5 ans
Réf. : NS-8009

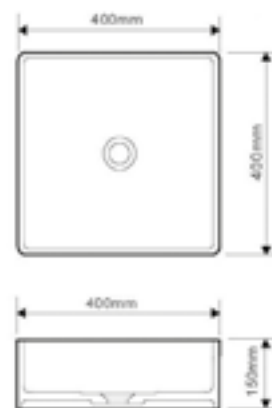

► VASQUE À POSER
TANIA

Matériau : **Solid Surface**
41 x 41,5 x H 10,5 cm
Finition : Blanc mat
Poids net : 9,5Kg | Garantie 5 ans
Réf. : NS-1109

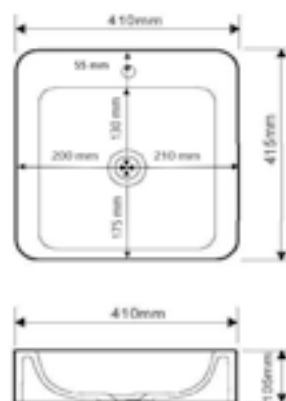

► VASQUE À POSER
RECTANGO

Matériau : **Solid Surface**
60 x 47 x H 10 cm
Finition : Blanc mat
Poids net : 10 Kg | Garantie 5 ans
Réf. : NS-6009

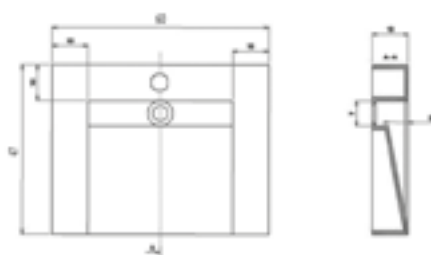

► VASQUE À POSER
RECTANGO II

Matériau : **Solid Surface**
60 x 47 x H 10 cm
Sans percement
Finition : Blanc mat
Poids net : 13 Kg | Garantie 5 ans
Réf. : NS-6009-NO

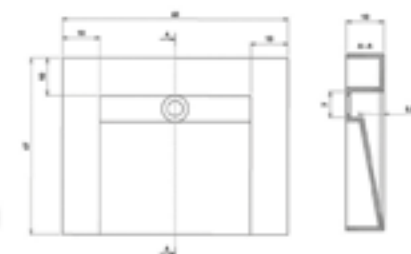



► VASQUE À POSER
SANTA

Matériau : **Solid Surface**
60 x 42,5 x H 9 cm
Finition : Blanc mat
Poids net : 9 Kg | Garantie 5 ans
Réf. : NS-4009

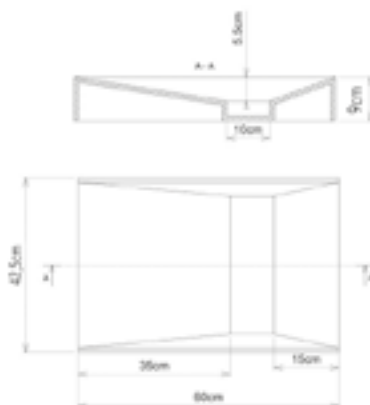

► VASQUE À POSER
ALYA

Matériau : **Solid Surface**
80 x 40 x H 15 cm
Finition : Blanc mat
Poids net : 20 Kg | Garantie 5 ans
Réf. : NS-0109

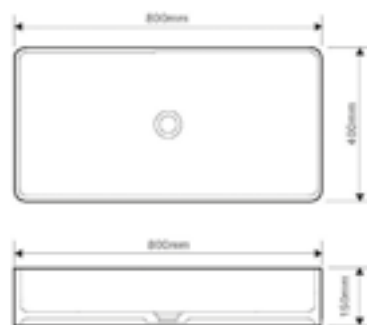

► VASQUE À POSER
EN CÉRAMIQUE
LORIA

Matériau : **Céramique**
51 x 40 x H 14 cm
Finition : Blanc brillant
Poids net : 6 Kg | Garantie 5 ans
Réf. : VA453CE



Alya



► VASQUE À POSER
KARERA

Matériau : **Pierre de Rivière**
Env. L 80/110 x P 30/50 x H 15 cm
Finition : Variants de gris et de beige
Poids net : env. 65 Kg | Garantie 2 ans
Réf. : SA026NA



► VASQUE À POSER
IVELA

Matériau : **Pierre de Rivière**
Env. L 40/60 x P 25/50 x H 15 cm
Finition : Variants de gris et de beige
Poids net : env. 35 Kg | Garantie 2 ans
Réf. : SA001NA



► VASQUE À POSER
IVELA
avec support Robinetterie

Matériau : **Pierre de Rivière**
Env. L 40/60 x P 25/50 x H 15 cm
Finition : Variants de gris et de beige
Poids net : env. 35/40 Kg | Garantie 2 ans
Réf. : SA001ROB



► VASQUE À POSER
JAVA

Matériau : **Pierre de Rivière**
Env. L 30/39 x P 25/35 x H 15 cm
Finition : Variants de gris et de beige
Poids net : env. 20 Kg | Garantie 2 ans
Réf. : NST-130

PHOTOS NON CONTRACTUELLES



► ACCESSOIRES



► Porte-savon

Matériau : **Pierre de Rivière**

Env. L16 x P10 x H3 cm | 0,5 kg

Réf. : NST-120



► Porte-brosse à dents

Matériau : **Pierre de Rivière**

Env. L16 x P8 x H10 cm | 1 kg

Réf. : NST-180



► Distributeur de savon

Matériau : **Pierre de Rivière**

Env. L10/12 x P10/12 x H15 cm | 2 kg

Réf. : NST-200



► PROCÉDURE PIERRE DE RIVIÈRE

Chaque vasque en pierre de rivière est une pièce unique et possède donc une forme, une taille, une nuance de couleur qui lui est propre. **Pour toute commande d'une vasque KARERA ou d'un duo de vasques, merci d'indiquer les préférences du client en terme de nuances de couleurs et de dimensions souhaitées. Nous vous enverrons ensuite des propositions en photos, qui seront à valider par vous et le client.** Selon la demande, nous nous efforcerons de respecter au mieux les caractéristiques choisies par le client.



NOUVEAUTÉ

► VASQUE À POSER
KINTA

Matériau : **Basalte**
L 38 x P 38 x H 12 cm
Finition : Int. Noir Lisse / Ext. Rainurés Gris
Poids net : 8 Kg
Garantie 2 ans
Réf. : VA055AN



NOUVEAUTÉ

VASQUE À POSER ◀
MÉRAPI

Matériau : **Basalte**
L 42 x P 42 x H 12 cm
Finition : Int. Noir Lisse / Ext. Gris Brut
Poids net : 26 Kg
Garantie 2 ans
Réf. : VA054AN



► VASQUE À POSER
BLOOM

Matériau : **Marbre**
Env. L 45/50 x P 35/40 x H 15 cm | Finition : Beige
Poids net : env. 30 Kg | Garantie 2 ans
Réf. : NST-005

VASQUE À POSER ◀
ANDO

Matériau : **Basalte**
L 40 x P 40 x H 12 cm
Finition : Gris anthracite
Poids net : 24 Kg | Garantie 2 ans
Réf. : VA051AN



PHOTOS NON CONTRACTUELLES



► VASQUE À POSER
YOGYA

Matériau : **Granit Line**
48 x 33 x H 12 cm
Finition : Noir
Poids net : 21 Kg | Garantie 2 ans
Réf. : SA037NR



► VASQUE À POSER
BACAN

Matériau : **Granit Line**
48 x 38 x H 12 cm
Finition : Noir
Poids net : 24 Kg | Garantie 2 ans
Réf. : SA047NR

➔ Plage avec trou de robinetterie



► VASQUE À POSER
NUSA

Matériau : **Granit Line**
45 x 45 x H 12 cm
Finition : Beige
Poids net : 15 Kg | Garantie 2 ans
Réf. : SA034BG



► VASQUE À POSER
NUSA

Matériau : **Granit Line**
45 x 45 x H 12 cm
Finition : Noir
Poids net : 15 Kg | Garantie 2 ans
Réf. : SA034NR

➔ Toucher du marbre sans aspérité
➔ Livré avec pot de cire pour protection et brillance au fil du temps



► Finition : Gris | Réf. : SA036CI

► VASQUE À POSER
BANDA

Matériau : **Granit Line**

48 x 38 x H 10 cm

Finition : Noir

Poids net : 23 Kg | Garantie 2 ans

Réf. : SA036NR

- Toucher du marbre sans aspérité
- Livré avec pot de cire pour protection et brillance au fil du temps

► Finition : Beige | Réf. : SA036BG



► VASQUE À POSER
BINTAN

Matériau : **Granit Line**

45 x 45 x H 13 cm | Aspect Terre de Sienne

Poids net : 23 Kg | Garantie 2 ans

Réf. : SA048CU

- Toucher du marbre sans aspérité
- Livré avec pot de cire pour protection et brillance au fil du temps



► Vasques semi encastrées



Découvrez nos modèles de
VASQUES SEMI ENCASTRÉES,
en Solid Surface, Résine
et Céramique à intégrer
à votre plan de travail ou
meuble de salle de bains.

Solid Surface | Résine | Céramique



► SEMI ENCASTRÉE
AURORA

Matériau : **Solid Surface**
42,5 x 42,5 x H 12 cm
Finition : Blanc mat
Poids net : 9,4 Kg
Garantie 5 ans
Réf. : NPS-600

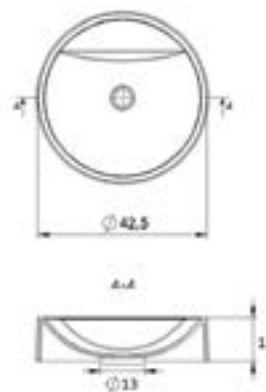

NOUVEAUTÉ



► SEMI ENCASTRÉE
AURORA CRÈME

Matériau : **Solid Surface**
42,5 x 42,5 x H 12 cm
Finition : Crème mat
Poids net : 9,4 Kg
Garantie 5 ans
Réf. : NPS-600-CR

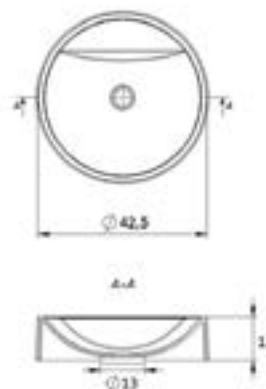

► SEMI ENCASTRÉE
SELAYAR

Matériau : **Céramique**
41 x 41 x H 17 cm
Finition : Blanc brillant
Poids net : 9 Kg | Garantie 5 ans
Réf. : VA038CE



**Aurora
Crème**



Sulawesi



► SEMI ENCASTRÉE
SULAWESI

Matériau : **Résine**
43 x 43 x H 12,5 cm
Finition : Blanc brillant
Poids net : 5 Kg
Garantie 5 ans
Réf. : VA043RE

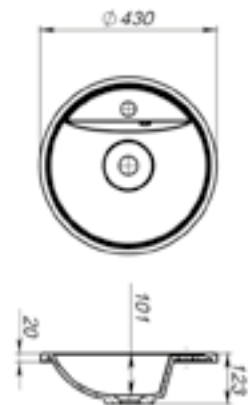

► SEMI ENCASTRÉE
ALICIA

Matériau : **Solid Surface**
39,5 x 39,5 x H 14 cm
Finition : Blanc mat
Poids net : 6 Kg | Garantie 5 ans
Réf. : NS-2609

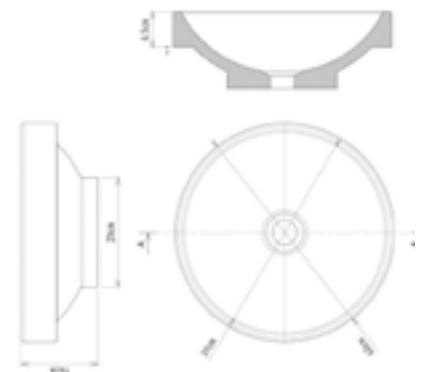

► Vasques à suspendre

Découvrez notre
large sélection de
VASQUES À SUSPENDRE,
en Solid Surface
de 60 à 120 cm.





► VASQUE À SUSPENDRE
MARINA

Matériau : **Solid Surface**
90 x 45 x H 10 cm
Perçement 1 trou
Finition : Blanc mat
Poids net : 16 Kg | Garantie 5 ans
Réf. : NS-6101-900



► VASQUE À SUSPENDRE
MARINA II

Matériau : **Solid Surface**
90 x 45 x H 10 cm
Sans perçement
Finition : Blanc mat
Poids net : 16 Kg | Garantie 5 ans
Réf. : NS-6101-900-NO

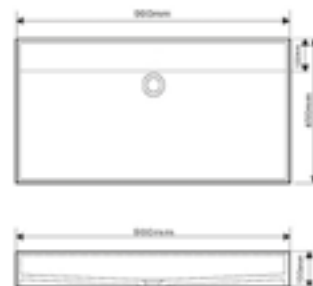

► VASQUE À SUSPENDRE
VITTORIA

Matériau : **Solid Surface**
90 x 48 x H 13 cm
Perçement 1 trou - Plage à droite
Finition : Blanc mat
Poids net : 20 Kg | Garantie 5 ans
Réf. : NS-6001



► VASQUE À SUSPENDRE
VITTORIA II

Matériau : **Solid Surface**
90 x 48 x H 13 cm
Sans Perçement - Plage à droite
Finition : Blanc mat
Poids net : 20 Kg | Garantie 5 ans
Réf. : NS-6001-NO



Info utile : les vasques sont vendues avec système de fixation. Toutes les vasques à suspendre peuvent être aussi posées.



► VASQUE À SUSPENDRE
VITTORIA G

Matériau : **Solid Surface**
90 x 48 x H 13 cm
Perçement 1 trou - Plage à gauche
Finition : Blanc mat
Poids net : 20 Kg | Garantie 5 ans
Réf. : NS-6001G

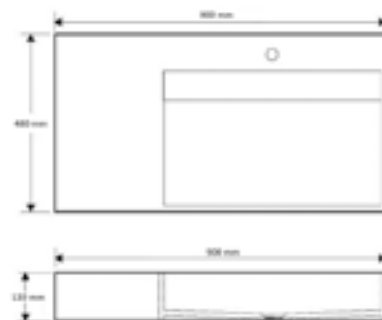

► VASQUE À SUSPENDRE
VITTORIA II G

Matériau : **Solid Surface**
90 x 48 x H 13 cm
Sans perçement - Plage à gauche
Finition : Blanc mat
Poids net : 20 Kg | Garantie 5 ans
Réf. : NS-6001G-NO

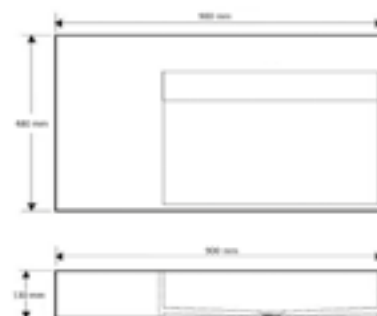

► VASQUE À SUSPENDRE
ANDRÉA

Matériau : **Solid Surface**
90 x 42 x H 15 cm
Finition : Blanc mat
Poids net : 29 Kg | Garantie 5 ans
Réf. : NS-4609

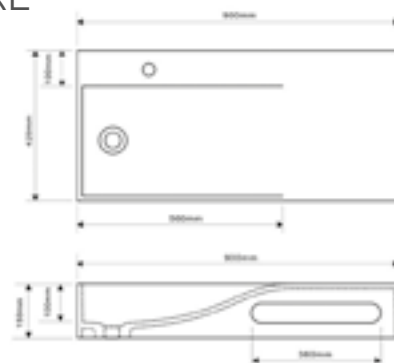

► VASQUE À SUSPENDRE
NAPOLI

Matériau : **Solid Surface**
60 x 40 x H 17 cm
Finition : Blanc mat
Poids net : 15 Kg | Garantie 5 ans
Réf. : NS-6201

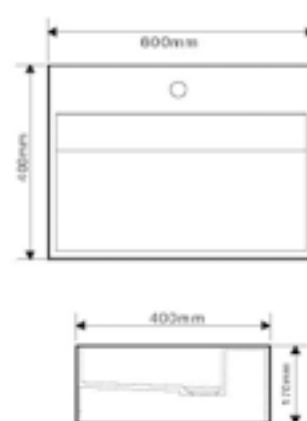

Info utile : les vasques sont vendues avec système de fixation. Toutes les vasques à suspendre peuvent être aussi posées.



► VASQUE À SUSPENDRE
PALERMA

Matériau : **Solid Surface**

81 x 45,5 x H 7,5 cm

Percement 1 trou - Plage à droite

Finition : Blanc mat

Poids net : 8,5 Kg | Garantie 5 ans

Réf. : NS-0209

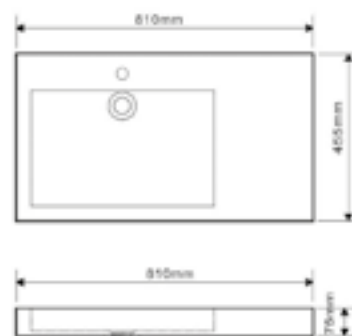

► VASQUE À SUSPENDRE
PALERMA II

Matériau : **Solid Surface**

81 x 45,5 x H 7,5 cm

Sans percement - Plage à droite

Finition : Blanc mat

Poids net : 8,5 Kg | Garantie 5 ans

Réf. : NS-0209-NO

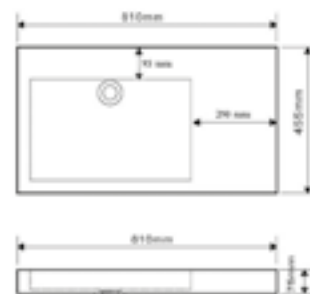

► VASQUE À SUSPENDRE
PALERMA D

Matériau : **Solid Surface**

81 x 45,5 x H 7,5 cm

Percement 1 trou - Plage à gauche

Finition : Blanc mat

Poids net : 8,5 Kg | Garantie 5 ans

Réf. : NS-0209D



► VASQUE À SUSPENDRE
PALERMA II D

Matériau : **Solid Surface**

81 x 45,5 x H 7,5 cm

Sans percement - Plage à gauche

Finition : Blanc mat

Poids net : 8,5 Kg | Garantie 5 ans

Réf. : NS-0209D-NO

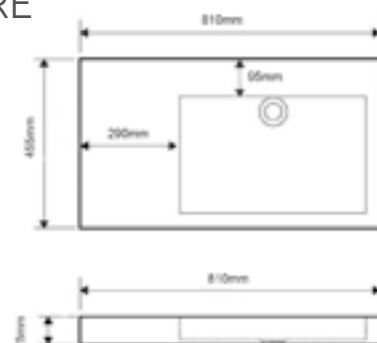

Info utile : les vasques sont vendues avec système de fixation. Toutes les vasques à suspendre peuvent être aussi posées.



► VASQUE À SUSPENDRE
STELLA

Matériau : **Solid Surface**
120 x 40 x H 15 cm
Perçement 2 trous
Finition : Blanc mat
Poids net : 25 Kg | Garantie 5 ans
Réf. : NS-4201



► VASQUE À SUSPENDRE
STELLA II

Matériau : **Solid Surface**
120 x 40 x H 15 cm
Sans perçement
Finition : Blanc mat
Poids net : 25 Kg | Garantie 5 ans
Réf. : NS-4201-NO



► VASQUE À SUSPENDRE
LANA

Matériau : **Solid Surface**
120 x 42 x H 13 cm
Perçement 2 trous
Finition : Blanc mat
Poids net : 27 Kg | Garantie 5 ans
Réf. : NS-3209

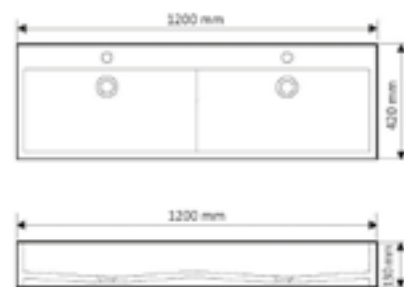

► VASQUE À SUSPENDRE
LANA II

Matériau : **Solid Surface**
120 x 42 x H 13 cm
Sans perçement
Finition : Blanc mat
Poids net : 27 Kg | Garantie 5 ans
Réf. : NS-3209-NO

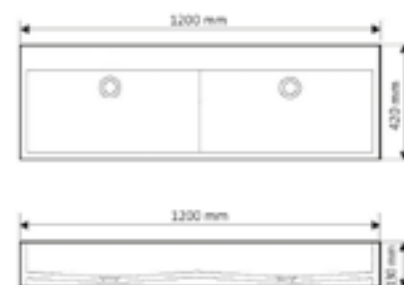

Info utile : les vasques sont vendues avec système de fixation. Toutes les vasques à suspendre peuvent être aussi posées.



► VASQUE À SUSPENDRE
VÉRONA

Matériau : **Solid Surface**

60 x 45 x H 10 cm

Finition : Blanc mat

Poids net : 11 Kg | Garantie 5 ans

Réf. : NS-6101-600

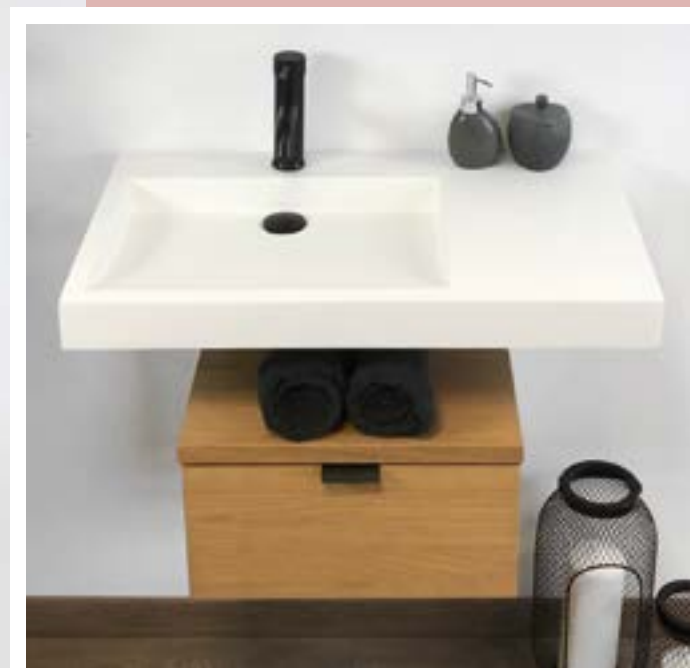
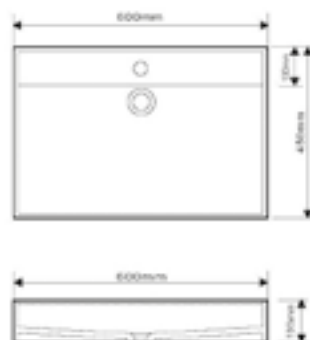

Palerma

Info utile : les vasques sont vendues avec système de fixation. Toutes les vasques à suspendre peuvent être aussi posées.

► Accessoires



Omaha



Bonde
clic-clac



► TABOURET
OMAHA

Matériau : **Solid Surface**
42 x 23 x H 43 cm | Finition : Blanc mat
Poids net : 12,5 Kg | Garantie 5 ans
Réf. : NS-100



► TABOURET
ELIOS

Matériau : **Solid Surface**
40 x 30 x H 43 cm | Finition : Blanc mat
Poids net : 8,3 Kg | Garantie 5 ans
Réf. : NS-300



► TABOURET
JUNGO

Matériau : **Solid Surface**
40 x 27 x H 43 cm | Finition : Blanc mat
Poids net : 8,2 Kg | Garantie 5 ans
Réf. : NS-200



► NETTOYANT
SOLID SURFACE

Vaporisateur 500ml
6 x 6 x H 27 cm
Poids net : 0,5 Kg
Réf. : NETSOLID



► ACCESSOIRE
TABLETTE À POSER

POUR VASQUE 120 CM
STELLA ET LANA
Matériau : **Solid Surface**
35 x 20 x H 8 cm
Finition : Blanc mat
Poids net : 1,9 Kg | Garantie 5 ans
Réf. : NS-400



► **Siphon**

Matériau : **Laiton chromé**
Réf. : NAC-4291



► **Siphon**

Matériau : **Laiton noir mat**
Réf. : NAC-4291-B



► **Bonde**

Matériau : **Laiton chromé**
A écoulement libre
Réf. : NAC-94



► **Bonde clic-clac**

Matériau : **Laiton chromé**
Sans trop plein
Réf. : NAC-7101-2



► **Bonde clic-clac**

Matériau : **Laiton noir mat**
Sans trop plein
Réf. : NAC-7101-2B



► **Bonde clic-clac**

Cache en **Céramique blanc**
Sans trop plein
Réf. : NAC-102



► **Bonde clic-clac**

Cache en **Solid Surface**
Sans trop plein
Réf. : NAC-100

Avec trop plein ◀
Réf. : NS-020



Conseils d'entretien

POUR TOUS LES MEUBLES

Un meuble de salle bains est exposé à l'humidité et aux variations de température, c'est pourquoi nous utilisons les meilleures qualités de teck et de chêne qui seront séchées et préparées dans les meilleures conditions. Des bois aux qualités esthétiques et techniques incontestables.

Pour les charnières, coulisses, ferrures... nous avons sélectionné les marques européennes les plus qualitatives.

Malgré tout, nous recommandons d'essuyer l'eau stagnante sur les parties planes et coulures sur les parties verticales, afin d'éviter tâches et auréoles.

Un nettoyage quotidien avec une éponge humide imbibée d'eau savonneuse est conseillé, en prenant soin d'essuyer ensuite la surface nettoyée à l'aide d'un chiffon doux. Ces précautions vous permettront de conserver et de prolonger le plus bel aspect de votre meuble.

Ne jamais utiliser de produit chimique, d'anti-calcaire, de vinaigre ou de produit abrasif, sous peine d'altérer définitivement l'aspect du bois.

Votre meuble ne doit pas être installé à moins de 50 cm d'une source de chaleur ou écran de douche ou baignoire.

Le non-respect de ces préconisations entraînerait la non-prise en compte de notre garantie de 2 ans à compter de la date de notre facture.

POUR LA COLLECTION EMPREINTE

Nous avons fait le choix de proposer cette gamme en véritable vieux teck massif recyclé avec un bois brut non traité, non hydrofuge. Votre produit est donc composé d'un bois qui a une histoire et recyclé de façon visible volontairement pour une deuxième vie !

Le teck est l'un des bois les plus denses et naturellement imperméable à cœur. Les traces laissées ne resteront qu'en surface, elles pourront disparaître en les essuyant rapidement ou en frottant légèrement avec un papier de verre très fin ou laine d'acier 000 dans le sens de la fibre du bois. Cela fera partie alors du vieillissement naturel et de la patine originale du produit.

Vous pouvez aussi, pour éviter cette opération, le traiter avec une solution hydrofuge **PROTECK 100**. Ce traitement est à renouveler régulièrement selon usage et foncera légèrement sa teinte.

TRAITEMENT HYDROFUGE

Tous nos meubles ont subi un traitement hydrofuge à l'usine (à l'exception de la collection Empreinte).

Il est conseillé de traiter à nouveau votre meuble avant sa première utilisation, à l'aide d'une solution hydrofuge.

Il est préconisé de renouveler l'opération une à deux fois par an, selon la fréquence d'utilisation.

Conseils d'entretien

NOS DIFFÉRENTES PIERRES NATURELLES :

PIERRE DE RIVIÈRE

Les formes et les teintes de ces **Pierres de rivière** sont façonnées par la nature. Chaque pièce est donc unique en forme et en totalité. Les éventuelles traces intérieures sont le résultat d'empreintes naturelles de la pierre et ne sauraient pas être considérées comme un défaut.

GRANIT LINE

Les vasques en **Granit Line** sont fabriquées artisanalement par un mélange de Silice, de Résine minérale et de poudre de Granit. Un polissage de finition manuelle est ensuite fait avec une cire de protection.

(Pot de cire pour protection livré avec nos vasques en Granit Line)

PIERRE DE LAVE

La **Pierre de Lave** est un matériau naturel et esthétique. C'est une matière très robuste, durable dans le temps et résistante aux chocs.

MARBRE

Le **marbre** est formé de minéraux recristallisés. Les irrégularités présentes dans ces minéraux sont à l'origine des différences de couleurs ou de veinures.

POUR LES VASQUES EN PIERRE NATURELLE

Pour l'entretien de nos vasques en **Pierre Naturelle**, un essuyage régulier est fortement conseillé. Pour cela, utilisez une éponge imbibée dans de l'eau chaude, avec un peu de savon de marseille et quelques gouttes de savon noir pour nettoyer votre vasque. Rincez à l'eau claire et essuyez ensuite avec un chiffon doux les traces d'humidité stagnante.

Pour une vasque un peu plus encrassée, utilisez une solution composée de cristaux de soude dilués dans de l'eau chaude (1 tasse de cristaux pour 1L d'eau) et frottez votre vasque à l'aide d'une éponge imbibée de cette solution. Rincez à l'eau claire et essuyez ensuite avec un chiffon doux les traces d'humidité stagnante.

Ne jamais utiliser de produit chimique, d'anti-calcaire, de vinaigre ou de produit abrasif, sous peine d'altérer définitivement l'aspect de la pierre.

Toutes nos vasques en **Pierre Naturelle** sont traitées hydrofuge. Néanmoins, afin d'entretenir dans les meilleures conditions votre vasque, nous vous conseillons d'appliquer sur votre vasque propre et sèche, une solution hydrofuge ou imperméabilisante une à deux fois par an, selon la fréquence d'utilisation.

Seulement pour les vasques en Granit Line, ce traitement pourra être effectué avec une cire à appliquer sur les parties polies de votre vasque à l'aide d'un chiffon fin ou un pinceau plat. Laissez la cire pénétrer environ 5 minutes. Essuyez l'excès de cire présent avec un chiffon doux et sec puis frottez la surface traitée pour lui donner de la brillance.

(Pot de cire livré uniquement avec nos vasques en Granit Line).

Le non-respect de ces préconisations entraînerait la non-prise en compte de notre garantie de 2 ans à compter de la date de notre facture.

POUR LES VASQUES EN SOLID SURFACE

Le **Solid Surface** garde son aspect esthétique grâce à un entretien simple et régulier.

Pour le nettoyage usuel, vous utiliserez tout simplement une éponge et un détergent doux. Pour toutes les surfaces mates, vous pouvez même utiliser un abrasif courant de style «CIF». Pour conserver un aspect homogène, essuyer de temps en temps, l'ensemble de la surface avec un détergent ou une éponge humide. Ils vous permettront d'éliminer facilement les tâches.

N'utilisez les poudres abrasives étalées avec une éponge que pour des tâches coriaces. Par la suite, il convient de rincer et de sécher la surface avec un linge doux.

En cas de dépôt de calcaire suite à un faible entretien, versez sur la zone concernée un peu de solution anti-calcaire. Laissez agir quelques minutes et rincer avec de l'eau chaude et un chiffon humide.

Le **Solid Surface** est conçu pour résister à une utilisation quotidienne. Toutefois, si vous le rayez, c'est un produit totalement régénérable dans la masse donc il est possible de supprimer les rayures par un surfacage et ponçage à l'aide d'un papier abrasif très fin type 800 ou 1000 (papier de verre). Cette intervention doit être faite avec soin.

Cahier Technique

CITY

- Meubles montés d'usine.
- Traité hydrofuge.
- Structure et façades tiroirs en chêne massif FSC.
- Plateau MDF + placage bois chêne brossé naturel FSC épaisseur 2 mm.
- Coulisses à ouverture totale et retour progressif silence.
- Plan libre 3 cm en chêne brossé naturel ou chêne brossé noir.
- Inserts métal blanc ou noir.
- Avec accroches murales et/ou sur pied métal.
- Vide sanitaire : 43 mm.

TOSCANE

- Meubles montés d'usine.
- Traité hydrofuge.
- Finition blanc / Chêne blanchi.
- Bois Mindi, finition nitrocellulosique blanc/Chêne FSC blanchi.
- Structure de meuble en Mindi / Chêne massif + MDF plaque Mindi/Chêne.
- Porte coulissante avec système de coulisse type porte d'atelier.
- Poignées en métal.

ALASKA

- Plans chêne massif lamellé-collé.
- Traverses avant et arrière chêne massif FSC.
- Renforts MDF 18 mm plaqué chêne naturel.
- Épaisseur 8 et 4 cm.
- L'ensemble vernis sur base aqueuse.
- Tiroir laqué : laque blanche mate aspect velours.
- Structure massif 20 mm.
- Tiroir façade MDF 15mm | 15 mm | 5 mm.
- Coulisse sortie totale.

KALLISTE

- Finition traitée hydrofuge.
 - Structure métallique noire (peinture epoxy).
 - Côtés épaisseur 5 mm, traverses métalliques 2 mm.
 - Plateaux et étagères (des meubles 90 & 120 cm) en chêne massif lamellé-collé 30 mm.
 - Traverse bois des côtés et avant des meubles MDF 15 mm et placage chêne naturel 1,2 & 0,6 mm.
- ÉLÉMENTS DE LA COLONNE ET ÉTAGÈRES À SUSPENDRE :
- MDF 18 mm et placage chêne de 1,2 & 0,6 mm.
 - Miroir pivotant, une face.
 - Cube de rangement réversible (porte ouverture à droite ou à gauche). Fixation murale possible.
 - Structure métallique noire, peinture epoxy (structure de la colonne

épaisseur 5 mm, étagère 2 mm, porte 1,2 mm).

- Éléments tiroirs à poser dans le meuble et tiroirs complets à suspendre en chêne massif.

BOHÈME

- Traité hydrofuge.
- Finition blanche ou grise.
- Patine sur porte.
- Bois Mindi blanc cassé, finition nitrocellulosique.
- Structure de meuble en Mindi massif + MDF plaqué Mindi blanc cassé.
- Coulisses invisibles sortie 3/4 avec ralentisseur.
- Charnières avec ralentisseur.
- Vide sanitaire 50 mm. Bouton en laiton vieilli.

EMPREINTE

- Teck ancien recyclé. Cela signifie qu'il peut y avoir des pièces de "rebouchage" volontairement visibles dans l'esprit recyclé authentique.
- SANS FINITION HYDROFUGE.
- Plateau : Teck massif lamellé-collé épaisseur 4 cm avec bande inox de maintien.
- Support plateau : pieds en Teck massif.
- Tiroirs : Teck massif sur coulisses métalliques.
- Accessoires : échelle et tabouret réalisés de façon artisanales en Teck massif recyclé.

HÉMISPHERE NORD

- Traité hydrofuge.
- Structure et façades tiroirs en chêne massif FSC, plateau MDF.
 - + placage bois chêne naturel épaisseur 2 mm. Côtés MDF.
 - + placage bois chêne naturel épaisseur 0,6 mm.
- Coulisses retour automatique silencieux.
- Plan libre chêne ou béton ciré sur MDF d'épaisseur 6 mm en chêne massif, centre des plans d'épaisseur 3 mm pour faciliter le perçage.
- Vide sanitaire : 43 mm.

PLAN ASPECT BÉTON CIRÉ

- Traité hydrofuge (appliquer un traitement hydrofuge une à deux fois par an et essuyer les éclaboussures d'eau après chaque utilisation, pour garder l'état d'origine du plan dans le temps).
- Les plans en aspect béton ciré sont des produits de haute qualité.
- Plans en MDF hydrofuge, épaisseur : 20 et 60 mm recouverts à la truelle d'un enduit minéral poreux, poncés et protégés par 3 couches d'huile, appliquées manuellement au pinceau.

Lexique

► L'ACRYLIQUE

L'Acrylique est un matériau de synthèse thermo-formable. La fabrication des baignoires en acrylique se fait à partir d'une aspiration à chaud. La coque est ensuite renforcée avec de la fibre de verre sur l'extérieur.

Enfin, la baignoire subit un dernier traitement pour ainsi avoir de l'Acrylique «grade sanitaire», lui offrant une excellente tenue aux ultraviolets et une résistance aux rayures, aux chocs et aux bactéries.

LES AVANTAGES

Esthétiques et confortables, les baignoires monobloc en Acrylique sont bien plus légères que les modèles en fonte ou en acier et présentent l'avantage d'être insonores. Conçus à partir d'une plaque en Acrylique thermoformée puis aspirés par un moule, renforcés avec de la fibre de verre et montés sur un châssis en métal, ces modèles sont disponibles dans une multitude de formes et de dimensions.

Nos baignoires disposent de propriétés antidérapantes et bénéficient d'une surface lisse et non poreuse. Harmonieuses et design, nos baignoires en Acrylique garantissent une sécurité optimale, ainsi qu'une longévité remarquable.

Facile à poser et à entretenir, nos modèles à la finition brillante apportent sans nul doute du caractère et de l'élégance dans une salle de bains.

► CÉRAMIQUE

La Céramique est une argile très fréquemment utilisée dans la conception des équipements de salles de bains. Le terme «céramique» regroupe en réalité différentes variétés de matériaux tels que la terre cuite, la faïence, le grès ou encore la porcelaine. C'est un matériau durable et résistant qui convient parfaitement à un usage quotidien. En outre, la céramique résiste parfaitement à l'usure du temps, aux rayures et aux chocs quotidiens, et ce sans jamais ternir ni perdre son éclat. Les produits les plus abrasifs n'enlèvent rien à sa finition brillante ou mate, quelle que soit la fréquence d'entretien.

LES AVANTAGES

La Céramique remporte un franc succès pour les équipements de salle de bains, car c'est un matériau ultra-résistant en plus d'être élégant.

Sa vaste sélection de couleurs, de dimensions et de formes permet de répondre à tous les envies et les goûts de chacun.

Ce matériau est d'autant très populaire aussi de par son prix raisonnable et accessible à tous les budgets.

► GRANIT LINE

Nos vasques en Granit-Line sont issues d'une fabrication artisanale composée d'un mélange de Silice, de Résines Minérales et de Poudre de Granit. Elles sont ensuite polies et cirées pour assurer une parfaite protection contre le calcaire et les saletés diverses.

► LA PIERRE NATURELLE

Comme son nom l'indique, la Pierre Naturelle est fabriquée par la nature. Ainsi les écarts de coloris et les nuances sont dus aux caprices et bon vouloir de la nature et peuvent parfois être différents de nos visuels qui ne sont pas contractuels.

Les matériaux faisant partis de notre sélection de vasque en pierre naturelle sont : l'Andesite, le Marbre et la Pierre de Rivière.

► BASALTE

Le Basalte est une pierre de lave, plus précisément c'est une roche volcanique, de composition intermédiaire et généralement de couleur grise.

► MARBRE

Le Marbre est une roche métaphorique, cela veut dire qu'elle se caractérise par une transformation à l'état solide à la suite de l'élévation de la température et de la pression. Le marbre est formé de minéraux recristallisés, habituellement du Calcite ou de la Dolomite. Les impuretés présentes dans ces minéraux sont à l'origine de certaines de ses caractéristiques propres, telles ses différences de couleurs ou veinures.

► PIERRE DE RIVIÈRE

Nos vasques en Pierre de Rivière sont fabriquées sur l'île de Java en Indonésie. Sculptée à la main et taillée directement dans la pierre, chaque vasque est unique et possède donc une forme, une taille, des nuances de couleurs, des aspérités qui lui est propre.

Elles sont solides, durables et résistantes aux chocs et ne perdent pas leur aspect avec le temps si elles sont bien entretenues.

LES AVANTAGES

Originales et authentiques, les vasques en Pierre de Rivière apportent du cachet dans une salle de bains. Le contraste entre l'aspect brut à l'extérieur et l'intérieur de la vasque qui est poli apporte un style unique, en plus de faciliter son entretien grâce à ses parois lisses.

Idéale pour créer une ambiance naturelle et moderne dans une salle de bains, la Pierre de Rivière se marie très bien avec d'autres matériaux tels que le bois ou le verre. Déclinables en de nombreuses teintes et formes, les vasques en Pierre de Rivière sauront s'adapter à tous types de décoration apportant une touche de charme en plus.

Lexique

► PIERRE DE SYNTHÈSE / GEL COAT

La Pierre de Synthèse Gelcoatée est composée d'un mélange de résine et de minéraux, dont la surface est revêtue d'une résine thermodurcissable, le Gel Coat, destinée à apporter une finition mate au produit.

Reconnue pour sa résistance et sa durabilité, la Pierre de Synthèse Gelcoatée ne craint ni rayures, ni les variations thermiques.

LES AVANTAGES

Doté de propriétés antibactériennes et antidérapantes, le Gel Coat est un matériau remarquablement hygiénique. En outre, la surface lisse et non poreuse du Gel Coat confère aux produits une finition mate et une texture agréable au toucher, ainsi qu'une facilité d'entretien admirable.

Idéale pour créer une ambiance à la fois moderne et raffinée dans une salle de bains, la Pierre de Synthèse Gelcoatée est aussi un matériau résistant et durable.

► SOLID SURFACE

Le Solid Surface, également connu sous les noms de Surface Solide ou Marbre Artificiel est une résine de synthèse artificielle, conçu à partir d'un mélange de matières minérales (Bauxite), résine polyester isophthalique (ISO-NPG) et de pigments.

Reconnu pour sa solidité, ce matériau fait preuve d'une robustesse exceptionnelle et d'une durabilité remarquable : il résiste aux chocs, aux salissures et à l'humidité, mais également aux variations de températures.

LES AVANTAGES

À la fois élégant et fonctionnel, le Solid Surface a une finition mate et une texture homogène et non poreuse, composée de joints invisibles, lui conférant une douceur et un confort incomparable. Fréquemment utilisé dans le milieu hospitalier, ce matériau est également doté de propriétés antibactériologiques.

Esthétique et design, le Solid Surface offre à une salle de bains sobriété et élégance, et s'harmonise parfaitement avec tout type de décoration.

Ce matériau permet un nombre infini de possibilités de création en termes de formes.

► FSC

FSC (Forest Stewardship Council) en français le Conseil de Soutien de la Forêt, est un label environnemental, dont le but est d'assurer que la production de bois ou d'un produit à base de bois respecte les procédures garantissant la gestion durable des forêts.

► LAMELLÉ-COLLÉ

Le bois lamellé-collé (BLC) est constitué d'un assemblage de plusieurs lamelles de bois massif.

► MDF

Le MDF (Medium Density Fiberboard) est un panneau composite de fibres de bois à densité moyenne, recouvert d'un placage en chêne.

► MINDI

Le bois Mindi, appelé aussi Mindy, est un bois exotique d'aspect clair et tendre, facile à travailler. Il est apprécié pour sa robustesse, sa durabilité et son bel aspect esthétique.

► TECK RECYCLÉ

Le Teck est connu pour sa robustesse du fait de sa composition qui le rend à la fois souple et résistant aux chocs. Sa résistance à des conditions climatiques extrêmes et aux nuisibles en tout genre sont aussi des caractéristiques qui permettent de qualifier le bois de teck comme un bois premium.

Le recyclage du bois dans la fabrication du meuble donne une seconde vie à un matériau dépassant souvent les 100 ans d'âge. Outre l'intérêt écologique, l'usage du bois ancien apporte une touche originale et tendance, sans pour autant altérer leur solidité. Le Teck Recyclé est un matériau à la fois écologique et esthétique.

► FINITION NITROCELLULOSIQUE

La finition nitrocellulosique est une finition avec un enduit liquide et visqueux à base de gommes et de résines qui, en séchant, devient lisse et brillant.

Conditions Générales de Vente

PRIX

Les prix de notre tarif public sont hors taxes et indicatifs. Ils peuvent subir des variations en cours d'année.

Toute commande devra être considérée comme valide uniquement si elle a été acceptée par notre société et après réception de notre confirmation de commande. Le port est franco en France métropolitaine pour un montant minimum de 360 € H.T. et en Europe pour un minimum de 450 € H.T.

Pour une somme inférieure, il vous sera demandé une participation aux frais administratifs et de transport de 30 € pour la France, et 50 € pour l'Europe. Le minimum de facturation est de 30 €.

DÉLAI DE LIVRAISON

Les délais de livraison sont d'environ 2 à 8 semaines ouvrables à compter de la date de confirmation de commande, selon les articles. Pour un délai plus précis, nous vous invitons à appeler nos services administratifs au moment de passer la commande.

Le non-respect des délais de livraison, pour quelque cause que ce soit, ne saurait pas justifier des dommages financiers.

RÉCLAMATIONS

La marchandise voyage aux risques et périls du client. Toute marchandise reçue doit être déballée et vérifiée au moment de la livraison devant le chauffeur.

Transporteurs et assureurs prendront en considérations, uniquement, les réclamations dues aux bris, détérioration du matériel à cause du transport, si et seulement si, le transporteur les reçoit dans les 72 heures par lettre recommandée avec AR avec mention : colis abimé.

Une copie de ce courrier devra nous être retournée. Les réclamations pour avaries occultes doivent être effectuées par lettre recommandée avec AR dans un

délai de 48 heures calendaires après réception de la marchandise et constatées uniquement sur les lieux de la livraison.

Au-delà de ce délai, les réclamations ne seront pas prises en considération.

Les retours pour raisons commerciales ne seront acceptés uniquement pour un produit non posé, en état neuf et uniquement dans l'emballage d'origine. Une déduction forfaitaire de 20 % du prix facturé sera déduite pour frais administratifs.

PAIEMENT

Les paiements doivent nous être directement adressés, dans les termes fixés. Aucun paiement ne pourra être différé en cas de contestation.

Frais d'impayés sur chèque et traite : forfait 16 € H.T. | Clause pénale : indemnité forfaitaire de 40 € (décret du 2 octobre 2012).

Pénalités de retard aux taux d'intérêt appliqué par la Banque Centrale Européenne à son opération de refinancement la plus récente majorée de 10 points de pourcentage. Escompte accordé au taux de 0,7 % par tranche de 30 jours.

RÉSERVE DE PROPRIÉTÉ

La marchandise restera propriété de la société **BAINS IMPORT** tant que la ou les factures ne seront pas totalement réglées et encaissées.

DONNÉES DU CLIENT

Le client est responsable des données fiscales qu'il nous a communiquées, suivant la législation en vigueur (Société, dénomination et raison sociale, résidence, siège, domicile, code fiscal, numéro de T.V.A.).

Nous nous réservons le droit d'utiliser les données personnelles que vous nous aurez communiquées, selon les normes de loi définies à l'article 1, paragraphe 2, lettre b de la loi 675/1996.

Conditions Générales de Vente

Les produits de la gamme **BAINS IMPORT** sont garantis contre tout défaut de fabrication et vices cachés pour une période de 2 ans à conditions qu'ils soient installés et posés dans les règles de l'art et sous condition d'une utilisation normale.

Ne pas utiliser d'abrasif, ni papier de verre, ni acétone, ni décapant, ni détergent.

Ne pas mettre en contact avec une source de chaleur permanente (radiateur, fenêtre...).

Ne pas mettre en contact prolongé avec l'eau.

DISPOSITIONS GÉNÉRALES

La société **BAINS IMPORT** se réserve le droit de modifier, à tout moment, les caractéristiques techniques ainsi que les prix des produits, voire de modifier ou de supprimer certains modèles sans préavis.

Les illustrations de nos dépliants et catalogues représentent de simples articles et n'engagent aucunement une fidèle exécution et ne sont donc pas contractuelles.

Les délais, les mesures et les poids indicatifs sont approximatifs et peuvent être modifiés sans préavis.

RETOUR DE LA MARCHANDISE

La seule raison admise pour les retours de marchandises est le défaut de fabrication vérifié dans les termes décrits dans les conditions ci-dessus.

Le client est tenu d'envoyer, au préalable, à la société **BAINS IMPORT**, par mail, la description des défauts relevés.

Si la société **BAINS IMPORT** délivre l'autorisation du retour de la marchandise, le client pourra alors procéder au retour, si et seulement si, elle est dans son emballage d'origine.

Aucune autre raison, au-delà des défauts de fabrication, n'est acceptée pour le produit rendu.

Les produits rendus sans autorisation seront retournés à l'expéditeur. Les produits rendus devront voyager dans leur emballage d'origine maintenu en bon état pour être acceptés.

Dans le cas contraire, ils seront retournés à l'expéditeur.

JURIDICTION

Pour toute controverse, le Tribunal compétent est exclusivement celui dont dépend le siège social de notre société.

Une équipe commerciale à votre écoute



Par téléphone
01 86 90 04 13



Par email
info@noveaqua.com

Pour découvrir tous nos produits,
nos services et toutes informations complémentaires,
retrouvez-nous sur notre site

www.noveaqua.com

Conception/Réalisation : Juin 2023.

Informations données sous réserve d'erreurs typographiques.

Les prix indiqués dans ce catalogue sont Hors Taxes et susceptibles d'être modifiés sans préavis, en cours d'année.

Photos non contractuelles.



novéaqua

22, rue des Garennes - 78550 HOUDAN
Tél.: + 33 (0)1 86 90 04 13
Mail: info@noveaqua.com
www.noveaqua.com